

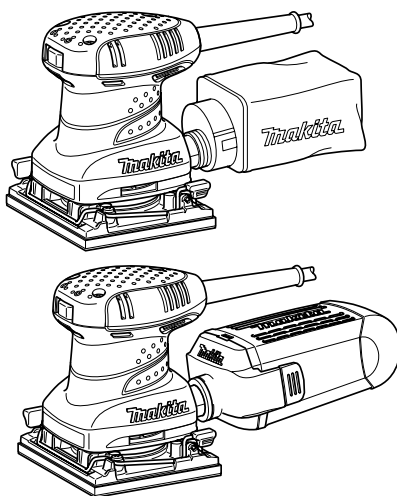

GB	Finishing Sander	INSTRUCTION MANUAL
S	Osc. planslipmaskin	BRUKSANVISNING
N	Slipemaskin for finsliping	BRUKSANVISNING
FIN	Viimeistely hiomakone	KÄYTTÖOHJE
LV	Apdares slīpmašīna	LIETOŠANAS INSTRUKCIJA
LT	Šlifuotuvės	NAUDOJIMO INSTRUKCIJA
EE	Taldlihvija	KASUTUSJUHEND
RUS	Вибрационная шлифмашина	РУКОВОДСТВО ПО ЭКСПЛУАТАЦИИ

BO4555
BO4556
BO4557
BO4558

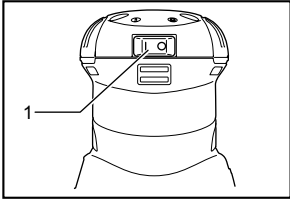



1 008302

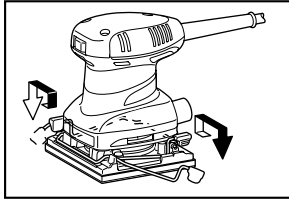

2 008299

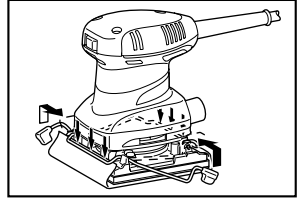

3 008293

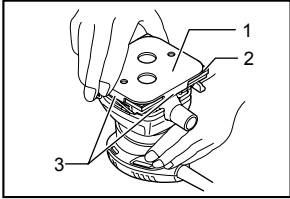

4 008297

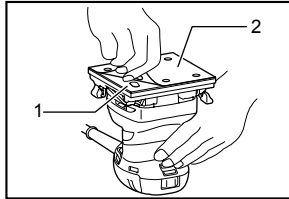

5 008296

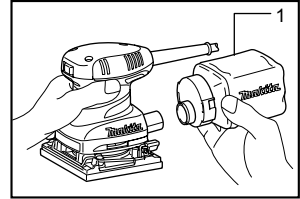

6 008301

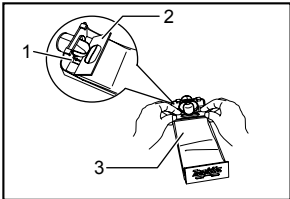

7 003742

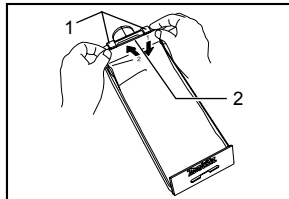

8 003743

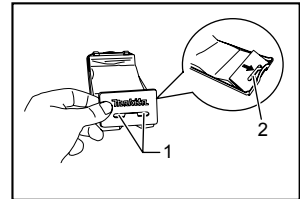

9 003744

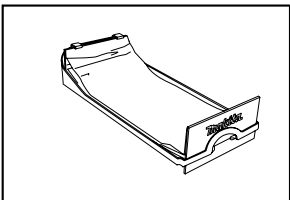

10 003745

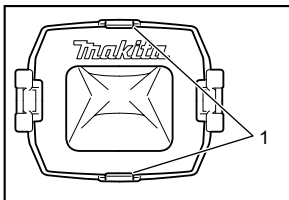

11 009094

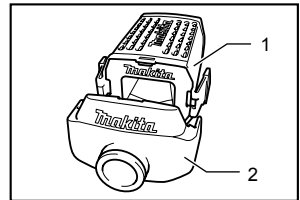

12 009095

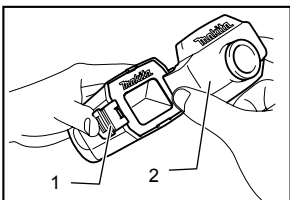

13 009092

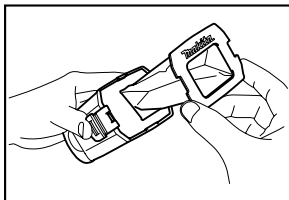

14 009093

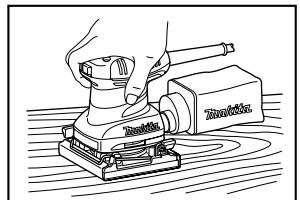

15 008294

ENGLISH (Original instructions)

Explanation of general view

1-1. Switch	7-1. Groove	11-1. Holding tab
4-1. Punch plate	7-2. Front fixing cardboard	12-1. Dust box
4-2. Sandpaper	7-3. Front side of paper dust bag	12-2. Dust nozzle
4-3. Guide	8-1. Claws	13-1. Latch
5-1. Velcro sandpaper	8-2. Upper part	13-2. Dust nozzle
5-2. Base	9-1. Notch	
6-1. Dust bag	9-2. Guide	

SPECIFICATIONS

Model	BO4555	BO4556	BO4558	BO4557
Pad size	112mm × 102mm			
Orbits per minute (min ⁻¹)	14,000			
Dimensions (L x W x H)	131 mm x 112 mm x 142 mm	131 mm x 112 mm x 141 mm		131 mm x 112 mm x 137 mm
Net weight	1.1 kg		1.2 kg	1.0 kg
Safety class	II/II			

- Due to our continuing programme of research and development, the specifications herein are subject to change without notice.
- Specifications may differ from country to country.
- Weight according to EPTA-Procedure 01/2003

Intended use

The tool is intended for the sanding of large surface of wood, plastic and metal materials as well as painted surfaces.

ENE052-1

Power supply

The tool should be connected only to a power supply of the same voltage as indicated on the nameplate, and can only be operated on single-phase AC supply. They are double-insulated in accordance with European Standard and can, therefore, also be used from sockets without earth wire.

ENF002-1

ENG905-1

Noise

The typical A-weighted noise level determined according to EN60745:

Model BO4555

Sound pressure level (L_{pA}): 80 dB(A)
Uncertainty (K): 3 dB(A)

The noise level under working may exceed 80 dB (A).

Model BO4556

Sound pressure level (L_{pA}): 82 dB(A)
Sound power level (L_{WA}): 93 dB(A)
Uncertainty (K): 3 dB(A)

Model BO4557

Sound pressure level (L_{pA}): 76 dB(A)
Uncertainty (K): 3 dB(A)

The noise level under working may exceed 80 dB (A).

Model BO4558

Sound pressure level (L_{pA}): 79 dB(A)
Uncertainty (K): 3 dB(A)

The noise level under working may exceed 80 dB (A).

Wear ear protection

ENG900-1

Vibration

The vibration total value (tri-axial vector sum) determined according to EN60745:

Model BO4555

Work mode : sanding metal plate
Vibration emission (a_h): 2.5 m/s² or less
Uncertainty (K): 1.5 m/s²

Model BO4556

Work mode : sanding metal plate
Vibration emission (a_h): 3.0 m/s²
Uncertainty (K): 1.5 m/s²

Model BO4557,BO4558

Work mode : sanding metal plate
Vibration emission (a_h): 3.5 m/s²
Uncertainty (K): 1.5 m/s²

ENG901-1

- The declared vibration emission value has been measured in accordance with the standard test method and may be used for comparing one tool with another.
- The declared vibration emission value may also be used in a preliminary assessment of exposure.

⚠WARNING:

- The vibration emission during actual use of the power tool can differ from the declared emission value depending on the ways in which the tool is used.
- Be sure to identify safety measures to protect the operator that are based on an estimation of exposure in the actual conditions of use (taking account of all parts of the operating cycle such as the times when the tool is switched off and when it is running idle in addition to the trigger time).

ENH101-14

For European countries only

EC Declaration of Conformity

We Makita Corporation as the responsible manufacturer declare that the following Makita machine(s):

Designation of Machine:

Finishing Sander

Model No./ Type: BO4555,BO4556,BO4557,BO4558

are of series production and

Conforms to the following European Directives:

2006/42/EC

And are manufactured in accordance with the following standards or standardised documents:

EN60745

The technical documentation is kept by our authorised representative in Europe who is:

Makita International Europe Ltd.

Michigan Drive, Tongwell,

Milton Keynes, MK15 8JD, England

8.4.2009



Tomoyasu Kato
Director

Makita Corporation
3-11-8, Sumiyoshi-cho,
Anjo, Aichi, JAPAN

000230

GEA010-1

General Power Tool Safety Warnings

⚠ WARNING Read all safety warnings and all instructions. Failure to follow the warnings and instructions may result in electric shock, fire and/or serious injury.

Save all warnings and instructions for future reference.

SANDER SAFETY WARNINGS

1. **Always use safety glasses or goggles. Ordinary eye or sun glasses are NOT safety glasses.**
2. **Hold the tool firmly.**
3. **Do not leave the tool running. Operate the tool only when hand-held.**
4. **This tool has not been waterproofed, so do not use water on the workpiece surface.**
5. **Ventilate your work area adequately when you perform sanding operations.**
6. **Some material contains chemicals which may be toxic. Take caution to prevent dust inhalation and skin contact. Follow material supplier safety data.**
7. **Use of this tool to sand some products, paints and wood could expose user to dust containing hazardous substances. Use appropriate respiratory protection.**
8. **Be sure that there are no cracks or breakage on the pad before use. Cracks or breakage may cause a personal injury.**

SAVE THESE INSTRUCTIONS.

⚠WARNING:

DO NOT let comfort or familiarity with product (gained from repeated use) replace strict adherence to safety rules for the subject product. MISUSE or failure to follow the safety rules stated in this instruction manual may cause serious personal injury.

FUNCTIONAL DESCRIPTION

⚠CAUTION:

- Always be sure that the tool is switched off and unplugged before adjusting or checking function on the tool.

Switch action**Fig.1****⚠CAUTION:**

- Before plugging in the tool, always check to see that the tool is switched off.

To start the tool, press the " I " side of the switch. To stop the tool, press the " O " side of the switch.

ASSEMBLY

⚠CAUTION:

- Always be sure that the tool is switched off and unplugged before carrying out any work on the tool.

Installing or removing abrasive paper

Fig.2

Open the paper clamp by raising on the lever to release from the locking port and then Insert the paper end into the clamping part, aligning the paper edges even and parallel with the sides of the base. (Bending the paper beforehand makes attachment easier). Once the paper is in place, return the lever to its original position.

Fig.3

Repeat the same process for the other end of the base, maintaining the proper paper tension.

After inserting the paper, make sure the clamping part hold it securely. Otherwise the paper will be loose and subject to slippage, resulting in uneven sanding operation.

Fig.4

When using the dust bag, make holes in the abrasive paper using the punch plate as follows:

1. Set the tool upside down.
2. Place the punch plate over the abrasive paper so that the bent sides of the punch plate are flush with the paper edges.
3. Press the punch plate to make holes in the abrasive paper.

⚠CAUTION:

- Be sure to remove the punch plate before operating the tool.

Model BO4555 only

NOTE:

Use Makita hook-and-loop sandpaper with this sander.

Fig.5

1. Set the tool upside down so that the pad is on top.
2. Position the sandpaper to fit the shape of the base. Be sure to align the holes on the sandpaper with the holes on the pad (the dust will be sucked into these holes; it is therefore important to leave them open).
3. Press the paper firmly over the pad.

To remove the sandpaper:

1. Set the tool upside down so that the sandpaper is on top.
2. Grasping one corner of the sandpaper, peel it from the pad.

NOTE:

- If the sandpaper is in good condition, save it for further use.

Dust bag (accessory)

Fig.6

The use of the dust bag makes sanding operations clean and dust collection easy. To attach the dust bag, fit the bag's entry port onto the dust spout on the tool. Make sure that the hole in the bag's entry port is just over the pimple-like protrusion on the dust spout.

For the best results, empty the dust bag when it becomes approximately half full, tapping it lightly to remove as much dust as possible.

Installing paper dust bag (accessory)

Fig.7

Place the paper dust bag on the paper dust bag holder with its front side upward. Insert the front fixing cardboard of the paper dust bag into the groove of the paper dust bag holder.

Fig.8

Then press the upper part of the front fixing cardboard in arrow direction to hook it onto the claws.

Fig.9

Fig.10

Insert the notch of the paper dust bag into the guide of the paper dust bag holder. Then install the paper dust bag holder set on the tool.

Installing paper filter bag

Fig.11

Make sure that the logo on the cardboard lip and the logo on the dust box are on the same side, then install the paper filter bag by fitting the cardboard lip in the groove of each holding tab.

Fig.12

Make sure that the logo on the cardboard lip and the logo on the dust nozzle are on the same side, then install the dust nozzle on the dust box.

Removing dust box and paper filter bag.

Fig.13

Remove the dust nozzle by pushing the two latches.

Fig.14

Remove the paper filter bag first by pinching the logo side of its cardboard lip, then by pulling the cardboard lip downwards to move it out of the holding tab of the dust box.

OPERATION

Sanding operation

Fig.15

⚠CAUTION:

- Never run the tool without the abrasive paper. You may seriously damage the pad.
- Never force the tool. Excessive pressure may decrease the sanding efficiency, damage the abrasive paper and/or shorten tool life.

Hold the tool firmly. Turn the tool on and wait until it attains full speed. Then gently place the tool on the workpiece surface. A finishing sander is generally used to remove only a small amount of material at a time. Since the quality of the surface is more important than the amount of stock removed, do not bear down on the tool. Keep the base flush with the workpiece at all times.

MAINTENANCE

CAUTION:

- Always be sure that the tool is switched off and unplugged before attempting to perform inspection or maintenance.
- Never use gasoline, benzine, thinner, alcohol or the like. Discoloration, deformation or cracks may result.

To maintain product SAFETY and RELIABILITY, repairs, carbon brush inspection and replacement, any other maintenance or adjustment should be performed by Makita Authorized Service Centers, always using Makita replacement parts.

ACCESSORIES

CAUTION:

- These accessories or attachments are recommended for use with your Makita tool specified in this manual. The use of any other accessories or attachments might present a risk of injury to persons. Only use accessory or attachment for its stated purpose.

If you need any assistance for more details regarding these accessories, ask your local Makita Service Center.

- Abrasive paper (without pre-punched holes)
- Paper dust bag
- Paper dust bag holder
- Punch plate
- Dust bag
- Dust box
- Paper filter bag

SVENSKA (Originalbruksanvisning)

Förklaring till översiktsbilderna

1-1. Strömbrytare	7-1. Spår	11-1. Fästflikar
4-1. Hålstans	7-2. Fästskiva	12-1. Dammuppsamlingslåda
4-2. Sandpapper	7-3. Framsidan av pappersdampåsen	12-2. Dammunestycke
4-3. Anslag	8-1. Klor	13-1. Spärr
5-1. Sandpapper med kardborr	8-2. Övre delen	13-2. Dammunestycke
5-2. Bottenplatta	9-1. Ås	
6-1. Dampåse	9-2. Anslag	

SPECIFIKATIONER

Modell	BO4555	BO4556	BO4558	BO4557
Slipplattans storlek	112mm x 102mm			
Omlopp per minut (min ⁻¹)	14 000			
Mått (L x B x H)	131 mm x 112 mm x 142 mm	131 mm x 112 mm x 141 mm		131 mm x 112 mm x 137 mm
Vikt	1,1 kg		1,2 kg	1,0 kg
Säkerhetsklass	II/III			

- På grund av vårt pågående program för forskning och utveckling kan dessa specifikationer ändras utan föregående meddelande.
- Specifikationerna kan variera mellan olika länder.
- Vikt i enlighet med EPTA-procedur 01/2003

Användningsområde

Verktøget är avsett för slipning av stora ytor i trä, plast och metall, samt för målade ytor.

Strömförsörjning

Maskinen får endast anslutas till nät med spänning som anges på typplåten och med enfasig växelström. Den är dubbelisolerad i enlighet med europeisk standard och får därför också anslutas till ojordade vägguttag.

Buller

Typiska A-vägd bullernivå är mätt enligt EN60745:

Modell BO4555

Ljudtrycksnivå (L_{pA}): 80 dB(A)
Måttolerans (K): 3 dB(A)

Bullernivå vid arbete kan överstiga 80 dB (A).

Modell BO4556

Ljudtrycksnivå (L_{pA}): 82 dB(A)
Ljudtrycksnivå (L_{WA}): 93 dB(A)
Måttolerans (K) : 3 dB(A)

Modell BO4557

Ljudtrycksnivå (L_{pA}): 76 dB(A)
Måttolerans (K): 3 dB(A)

Bullernivå vid arbete kan överstiga 80 dB (A).

Modell BO4558

Ljudtrycksnivå (L_{pA}): 79 dB(A)
Måttolerans (K): 3 dB(A)

Bullernivå vid arbete kan överstiga 80 dB (A).

Använd hörselskydd

ENG900-1

Vibration

Vibrationens totalvärde (tre-axlars vektorsumma) mätt enligt EN60745:

Modell BO4555

Arbetsläge: Slipning av metallplåt
Vibrationsemission (a_h): 2,5 m/s² eller mindre
Måttolerans (K): 1,5 m/s²

Modell BO4556

Arbetsläge: Slipning av metallplåt
Vibrationsemission (a_h): 3,0 m/s²
Måttolerans (K): 1,5 m/s²

Modell BO4557,BO4558

Arbetsläge: Slipning av metallplåt
Vibrationsemission (a_h): 3,5 m/s²
Måttolerans (K): 1,5 m/s²

ENG901-1

- Det deklarerade vibrationsemissionsvärdet har uppmätts i enlighet med standardtestmetoden och kan användas för jämförandet av en maskin med en annan.
- Det deklarerade vibrationsemissionsvärdet kan också användas i preliminär bedömning av exponering för vibration.

⚠ VARNING!

- Vibrationsemissionen under faktisk användning av maskinen kan skilja sig från det deklarerade emissionsvärdet, beroende på hur maskinen används.
- Se till att hitta säkerhetsåtgärder som kan skydda användaren och som grundar sig på en uppskattning av exponering i verkligheten (ta med i beräkningen alla delar av användandet såsom antal gånger maskinen är avstängd och när den körs på tomgång samt då startomkopplaren används).

ENH101-14

Gäller endast Europa

EU-konformitetsdeklaration

Vi Makita Corporation som ansvariga tillverkare deklarerar att följande Makita-maskin(er):

Maskinbeteckning:

Osc, planslipmaskin

Modellnr./ Typ: BO4555,BO4556,BO4557,BO4558

är för serieproduktion och

Följ följande EU-direktiv:

2006/42/EC

Och är tillverkade enligt följande standarder eller standardiseringsdokument:

EN60745

Den tekniska dokumentationen förs av vår auktoriserade representant i Europa som är:

Makita International Europe Ltd,
Michigan, Drive, Tongwell,
Milton Keynes, MK15 8JD, England

8.4.2009



000230

Tomoyasu Kato
Director

Makita Corporation
3-11-8, Sumiyoshi-cho,
Anjo, Aichi, JAPAN

GEA010-1

Allmänna säkerhetsvarningar för maskin

⚠ VARNING Läs igenom alla säkerhetsvarningar och instruktioner. Underlåtenhet att följa varningar och instruktioner kan leda till elektrisk stöt, brand och/eller allvarliga personskador.

Spara alla varningar och instruktioner för framtida referens.

SÄKERHETSVARNINGAR FÖR SLIPMASKIN

1. Använd alltid skyddsglasögon. Vanliga glasögon och solglasögon är INTE skyddsglasögon.
2. Håll maskinen stadigt.
3. Lämna inte maskinen igång. Använd endast maskinen när du håller den i händerna.
4. Detta verktyg är inte vattenskyddat, använd därför inte vatten på arbetsstyckets yta.
5. Ventilera arbetsplatsen ordentligt när du utför sliparbeten.
6. Vissa material kan innehålla giftiga kemikalier. Se till att du inte andas in damm eller får det på huden. Följ anvisningarna i leverantörens materialsäkerhetsblad.
7. Används verktyget för slipning av vissa produkter, färger och trä, kan användaren utsättas för damm som innehåller farliga ämnen. Använd lämpligt andningsskydd.
8. Se före användning till att underlagsplattan inte är sprucken eller trasig. Sprickor och skador kan orsaka personskada.

SPARA DESSA ANVISNINGAR.**⚠ VARNING!**

GLÖM INTE att noggrant följa säkerhetsanvisningarna för maskinen även efter det att du har blivit van att använda den. **OVARSAM** hantering eller underlåtenhet att följa säkerhetsanvisningarna i denna bruksanvisning kan leda till allvarliga personskador.

FUNKTIONSBESKRIVNING**⚠ FÖRSIKTIGT!**

- Se alltid till att maskinen är avstängd och nätsladden urdragen innan du justerar eller funktionskontrollerar maskinen.

Avtryckarens funktion**Fig.1****⚠ FÖRSIKTIGT!**

- Se alltid till att maskinen är avstängd innan du ansluter den till elnätet.

Tryck på sidan " I " på knappen för att slå på maskinen.

Tryck på sidan " O " på knappen för att stoppa maskinen.

MONTERING**⚠ FÖRSIKTIGT!**

- Se alltid till att maskinen är avstängd och nätsladden urdragen innan maskinen repareras.

Montering eller demontering av slippapper

Fig.2

Öppna pappersklämman genom att höja spaken så att den låsande delen släpper och för sedan in änden på pappret i den klämande delen. Rikta sedan in papprets kanter jämnt och parallellt med bottenplattans sidor. (Det går lättare att sätta fast pappret om det böjs lite i förväg). Återför sedan spaken till dess ursprungliga läge efter att pappret är på plats.

Fig.3

Utför samma manöver för bottenplattans andra ände, och se till att papperet hålls sträckt.

Kontrollera att den klämande delen håller fast pappret ordentligt, efter det att pappret förts in. I annat fall kan pappret lossa och orsaka att maskinen glider under arbetets gång, vilket leder till ett ojämnt sliparbete.

Fig.4

Vid användning av dammpåsen skall hål göras i slippappret med hålstansen på följande sätt:

1. Placera maskinen upp och ner.
2. Placera hålstansen över slippappret, så att hålstansens böjda sidor ligger jämnt mot papprets kanter.
3. Tryck på hålstansen för att göra hål i slippappret.

⚠FÖRSIKTIGT!

- Se till att ta bort hålstansen innan maskinen används.

Endast modell BO4555

OBS!

Använd Makitas slippapper med kardborrfäste till denna slipmaskin.

Fig.5

1. Placera maskinen upp och ner, så att slipplattan kommer uppåt.
2. Sätt på slippappret så att det passa bottenplattans form. Se till att hålen i slippappret passar in mot hålen i slipplattan (dammet kommer att sugas ut genom dessa hål, och det är därför viktigt att de lämnas öppna).
3. Tryck fast papperet ordentligt mot slipplattan.

Borttagning av slippapper:

1. Placera maskinen upp och ner, så att slippappret kommer uppåt.
2. Fatta tag i ett av slippapprets hörn, och dra av papperet från slipplattan.

OBS!

- Du kan spara slippappret för framtida bruk om det är i gott skick.

Damppåse (tillbehör)

Fig.6

Slipningsarbetet blir dammfritt och uppsamlingen av damm enkel vid användning av damppåse. Fäst påsens öppningshål på dammutkastet på maskinen, för att fåsta

damppåsen. Kontrollera att hålet i damppåsens öppning är precis över den utskjutande delen på dammutkastet.

För bästa resultat bör damppåsen tömmas när den har blivit ungefär halvfyll, genom att lätt slå på den för att avlägsna så mycket damm som möjligt.

Montering av pappersdamppåsen (tillbehör)

Fig.7

Placera pappersdamppåsen i damppåsehållaren med dess framsida uppåt. Sätt i pappersdamppåsens främre fästskiva av papp i damppåsehållarens spår.

Fig.8

Tryck sedan den övre delen av fästskivan i pilens riktning, så att den hakar fast i klorna.

Fig.9

Fig.10

Sätt fast skåran i damppåsen på ledskenan i hållaren för pappersdamppåsar. Montera sedan hållarsatsen för pappersdamppåse på maskinen.

Montering av pappersfilterpåse

Fig.11

Kontrollera att logotypen på kartongkanten och logotypen på dammuppsamlingslådan är på samma sida. Montera sedan pappersfilterpåsen genom att passa in kartongkanten i spåret för varje fästflik.

Fig.12

Kontrollera att logotypen på kartongkanten och logotypen på dammunstycket är på samma sida. Montera sedan dammunstycket på dammuppsamlingslådan.

Borttagning av dammuppsamlingslåda och pappersfilterpåse.

Fig.13

Ta bort dammunstycket genom att trycka på det två låsanordningarna.

Fig.14

Ta först bort pappersfilterpåsen genom att pressa på den sidan av kartongkanten som har logotypen. Tryck sedan kartongkanten nedåt för att få ut den ur dammuppsamlingslådans fästflik.

ANVÄNDNING

Slipning

Fig.15

⚠FÖRSIKTIGT!

- Använd aldrig maskinen utan slippapper. Slipplattan kan skadas allvarligt.
- Tvinga inte maskinen. Alltför hårt tryck kan minska slipningseffektiviteten, skada slippappret och förkorta maskinens livslängd.

Håll maskinen stadigt. Starta maskinen och vänta tills den uppnått full hastighet. Placera sedan maskinen försiktigt på arbetsstyckets yta. En osc. planslipmaskin

används normalt endast för att slipa bort små mängder av materialet. Eftersom ytans kvalitet är av större vikt än hur mycket som slipas bort, bör du inte trycka för mycket mot maskinen. Håll hela tiden bottenplattan plant mot arbetsstycket.

UNDERHÅLL

FÖRSIKTIGT!

- Se alltid till att maskinen är avstängd och nätkabeln urdragen innan inspektion eller underhåll utförs.
- Använd inte bensin, thinner, alkohol eller liknande. Missfärgning, deformation eller sprickor kan uppstå

För att upprätthålla produktens SÄKERHET och TILLFÖRLITLIGHET bör reparationer, kontroll och utbyte av kolborstar samt allt annat underhålls- och justeringsarbete utföras av ett auktoriserat Makita servicecenter och med reservdelar från Makita.

TILLBEHÖR

FÖRSIKTIGT!

- Dessa tillbehör och tillsatser rekommenderas för användning tillsammans med den Makita-maskin som denna bruksanvisning avser. Om andra tillbehör eller tillsatser används kan det uppstå risk för personskador. Använd endast tillbehören eller tillsatserna för de syften de är avsedda för.

Kontakta ditt lokala Makita servicecenter om du behöver ytterligare information om dessa tillbehör.

- Slippapper (utan förstansade hål)
- Pappersdampåse
- Hållare för pappersdampåse
- Hålstans
- Dampåse
- Dammuppsamlingslåda
- Pappersfilteråse

NORSK (originalinstruksjoner)

Oversiktsforklaring

1-1. Bryter	7-1. Spor	11-1. Festeklemme
4-1. Stanseplate	7-2. Festepapp foran	12-1. Støvboks
4-2. Sandpapir	7-3. Forsiden av papirstøvposen	12-2. Støvmunnstykke
4-3. Førings	8-1. Klemmer	13-1. Klemme
5-1. Velcro sandpapir	8-2. Overdel	13-2. Støvmunnstykke
5-2. Feste	9-1. Fordypning	
6-1. Støvpose	9-2. Førings	

TEKNISKE DATA

Modell	BO4555	BO4556	BO4558	BO4557
Putestørrelse	112mm × 102mm			
Sykluser per minutt (min ⁻¹)	14 000			
Mål (L x B x H)	131 mm x 112 mm x 142 mm	131 mm x 112 mm x 141 mm		131 mm x 112 mm x 137 mm
Nettvekt	1,1 kg		1,2 kg	1,0 kg
Sikkerhetsklasse	II/III			

- Som følge av vårt kontinuerlige forsknings- og utviklingsprogram kan de tekniske dataene endres uten ytterligere forvarsel.
- Tekniske data kan variere fra land til land.
- Vekt i henhold til EPTA-prosedyre 01/2003

Beregnet bruk

Denne maskinen er laget for å pusse store treflater, plast og metallmaterialer samt malte overflater.

ENE052-1

Strømforsyning

Maskinen må bare kobles til en strømkilde med samme spenning som vist på typeskiltet, og kan bare brukes med enfase-vekselstrømforsyning. Det er dobbelt verneisolerert i samsvar med europeiske standarder, og kan derfor også brukes i kontakter uten jordledning.

ENF002-1

ENG905-1

Støy

Typisk A-vektet lydtryknivå er bestemt i henhold til EN60745:

Modell BO4555

Lydtryknivå (L_{pA}): 80 dB(A)
Usikkerhet (K): 3 dB(A)

Støynivået under arbeid kan overskride 80 dB (A).

Modell BO4556

Lydtryknivå (L_{pA}): 82 dB(A)
Lydeffektnivå (L_{WA}): 93 dB(A)
Usikkerhet (K): 3 dB(A)

Modell BO4557

Lydtryknivå (L_{pA}): 76 dB(A)
Usikkerhet (K): 3 dB(A)

Støynivået under arbeid kan overskride 80 dB (A).

Modell BO4558

Lydtryknivå (L_{pA}): 79 dB(A)
Usikkerhet (K): 3 dB(A)

Støynivået under arbeid kan overskride 80 dB (A).

Bruk hørselvern

ENG900-1

Vibrasjon

Den totale vibrasjonsverdien (triaksial vektorsum) bestemt i henhold til EN60745:

Modell BO4555

Arbeidsmodus: pussing av metallplate
Genererte vibrasjoner (a_n): 2,5 m/s² eller mindre
Usikkerhet (K): 1,5 m/s²

Modell BO4556

Arbeidsmodus: pussing av metallplate
Genererte vibrasjoner (a_n): 3,0 m/s²
Usikkerhet (K): 1,5 m/s²

Modell BO4557,BO4558

Arbeidsmodus: pussing av metallplate
Genererte vibrasjoner (a_n): 3,5 m/s²
Usikkerhet (K): 1,5 m/s²

ENG901-1

- Den angitte verdien for de genererte vibrasjonene er blitt målt i samsvar med standardtestmetoden og kan brukes til å sammenlikne et verktøy med et annet.
- Den angitte verdien for de genererte vibrasjonene kan også brukes til en foreløpig vurdering av

⚠ADVARSEL:

- De genererte vibrasjonene ved faktisk bruk av elektroverktøyet kan avvike fra den oppgitte vibrasjonsverdien, avhengig av hvordan verktøyet brukes.
- Vær påpasselig med å finne sikkerhetstiltak som beskytter operatøren, basert på en oppfatning av risiko under faktiske bruksforhold (på bakgrunn av alle sider ved brukssyklusen, som når verktøyet slås av og når det går på tomgang, i tillegg til oppstarten).

ENH101-14

Gjelder bare land i Europa**EF-samsvarserklæring**

Som ansvarlig produsent erklærer Makita Corporation at følgende Makita-maskin(er):

Maskinbetegnelse:

Slipemaskin for finsliping

Modellnr./type: BO4555,BO4556,BO4557,BO4558

er serieprodusert og

samsvarer med følgende europeiske direktiver:

2006/42/EC

og er produsert i samsvar med følgende standarder eller standardiserte dokumenter:

EN60745

Den tekniske dokumentasjonen oppbevares hos vår autoriserte representant i Europa, som er:

Makita International Europe Ltd.

Michigan Drive, Tongwell,

Milton Keynes, MK15 8JD, England

8.4.2009



Tomoyasu Kato
Direktør

Makita Corporation
3-11-8, Sumiyoshi-cho,
Anjo, Aichi, JAPAN

000230

GEA010-1

Generelle advarsler angående sikkerhet for elektroverktøy

⚠ ADVARSEL Les alle sikkerhetsadvarslene og alle instruksjonene. Hvis du ikke følger alle advarslene og instruksjonene som er oppført nedenfor, kan det føre til elektriske støt, brann og/eller alvorlige helseskader.

Oppbevar alle advarsler og instruksjoner for senere bruk.

SIKKERHETSANVISNINGER FOR SLIPEMASKIN

1. Du må alltid bruke vernebriller eller ansiktsvern. Vanlige briller eller solbriller er IKKE vernebriller.
2. Hold maskinen godt fast.
3. Ikke gå fra verktøyet mens det er i gang. Verktøyet må bare brukes mens operatøren holder det i hendene.
4. Denne maskinen er ikke vanntett, så ikke bruk vann på arbeidsstykket.
5. Ventilert arbeidsområdet skikkelig når du pusser noe.
6. Enkelte materialer inneholder kjemikalier som kan være giftige. Treff tiltak for å hindre hudkontakt og innånding av støv. Følg leverandørens sikkerhetsanvisninger.
7. Ved bruk av denne maskinen til å pusse non produkter, maling og tre, kan brukeren bli utsatt for støv fra farlige stoffer. Bruk passende pustebeskyttelse.
8. Før du begynner å bruke rondellen, må du undersøke den for sprekker eller andre skader. Sprekker eller skader kan resultere i helseskader.

TA VARE PÅ DISSE INSTRUKSENE.

⚠ADVARSEL:

Selv om du har brukt produktet mye og føler deg fortrolig med det, er det likevel svært viktig at du følger nøye de retningslinjene for sikkerhet som er utarbeidet for dette produktet. MISBRUK av verktøyet eller mislighold av sikkerhetsreglene i denne brukerhåndboken kan resultere i alvorlige helseskader.

FUNKSJONSBEKRIVELSE

⚠FORSIKTIG:

- Forvis deg alltid om at maskinen er slått av og støpselet trukket ut av kontakten før du justerer maskinen eller kontrollerer dens mekaniske funksjoner.

Bryterfunksjon**Fig.1****⚠FORSIKTIG:**

- Før du setter støpselet inn i kontakten, må du alltid forvisse deg om at verktøyet er slått av.

Start verktøyet ved å trykke på den siden av bryteren som er merket med " I ". Stopp verktøyet ved å trykke på den siden av bryteren som er merket med " O ".

MONTERING

⚠FORSIKTIG:

- Forviss deg alltid om at maskinen er slått av og støpselet trukket ut av kontakten før du utfører noe arbeid på maskinen.

Montere eller fjerne slipepapir

Fig.2

Åpne papirklemmen ved å heve spaken slik at klemmen frigjøres fra låsesporet og sett papirenden inn i klemmen. Juster papirkantene jevnt og parallelt med sidene på foten. (Det blir lettere å feste papiret hvis det brettes på forhånd). Sett spaken tilbake i opprinnelig stilling når papiret er på plass.

Fig.3

Gjenta samme prosess for den andre enden av foten, mens du holder riktig stramming i papiret.

Når papiret er satt i, må du forsikre deg om at klemmen holder det godt fast. Ellers kan papiret løsne og glippe og føre til ujevn sliping.

Fig.4

Når du bruker støvpose, må du lage hull i slipepapiret med hulleplaten slik:

1. Plasser verktøyet opp ned.
2. Legg hulleplaten over slipepapiret slik at den bøyde siden på platen er i flukt med papirkantene.
3. Trykk på hulleplaten for å lage hull i slipepapiret.

⚠FORSIKTIG:

- Husk å ta av hulleplaten før verktøyet brukes.

Bare for modell BO4555

MERK:

Bruk Makitas krok-og-løkke-sandpapir med denne slipemaskinen.

Fig.5

1. Sett maskinen opp ned, så puten vender oppover.
2. Plasser sandpapiret så det passer til formen på foten. Pass på å plassere hullene i sandpapiret overett med hullene i puten (støvet suges inn i disse hullene; derfor er det viktig å la dem være åpne).
3. Trykk papiret godt ned på puten.

Fjerne sandpapiret:

1. Sett maskinen opp ned, så sandpapiret er øverst.
2. Ta tak i ett hjørne av sandpapiret og trekk det av puten.

MERK:

- Hvis sandpapiret er i god stand, kan du ta vare på det for senere bruk.

Støvpose (tilbehør)

Fig.6

Støvposen forenkler støvoppsamlingen og gjør slipeoperasjonene renere. For å feste støvposen må du

trø poseåpningen over stussen. Forviss deg om at hullet i poseåpningen er like over det vorteliknende fremspringet på støvstussen.

Resultatet blir best om du tømmer støvposen når den er ca. halvfull, ved å banke lett på den for å fjerne så mye støv som mulig.

Montere papirstøvpose (tilbehør)

Fig.7

Plasser papirstøvposen på papirstøvposeholderen med forsiden oppover. Stikk papplaten på forsiden av støvposen inn i sporet til papirstøvposeholderen.

Fig.8

Trykk så den øvre delen av papplaten i retning av pilen for å hekte den inn på krokene.

Fig.9

Fig.10

Stikk hakket på papirstøvposen inn i føringen til papirstøvposeholderen. Monter deretter papirstøvposeholdersettet på maskinen.

Montere papirfilterposen

Fig.11

Kontroller at logoen på pappkanten og logoen på støvboksen er på samme side. Deretter monterer du papirfilterposen ved å feste pappkanten i sporet på hver festeklemme.

Fig.12

Kontroller at logoen på pappkanten og logoen på støvdysen er på samme side. Deretter monterer du støvdysen på støvboksen.

Slik fjerner du støvboksen og papirfilterposen.

Fig.13

Fjern støvdysen ved å trykke på de to utløserne.

Fig.14

Fjern papirfilterposen ved å holde i pappkanten på logosiden og deretter trekke pappkanten nedover og ut av festeklemmene på støvboksen.

BRUK

Slipedrift

Fig.15

⚠FORSIKTIG:

- Maskinen må aldri brukes uten slipepapir. Du kan gjøre stor skade på rondellen.
- Bruk aldri makt på maskinen. For stor kraft kan redusere slipeeffektiviteten, ødelegge slipepapiret og/eller forkorte maskinens levetid.

Hold maskinen godt fast. Slå på maskinen, og vent til den oppnår fullt turtall. Sett så maskinen forsiktig på overflaten av arbeidsemnet. En finslipemaskin brukes til å fjerne bare små mengder materiale av gangen. Siden kvaliteten av overflaten er viktigere enn mengden materiale som fjernes, må du ikke legge stort press på maskinen. Hold foten i flukt med arbeidsemnet til enhver tid.

VEDLIKEHOLD

FORSIKTIG:

- Forviss deg alltid om at maskinen er slått av og støpselet trukket ut av kontakten før du foretar inspeksjon eller vedlikehold.
- Aldri bruk gasolin, bensin, tynner alkohol eller lignende. Det kan føre til misfarging, deformering eller sprekkdannelse.

For å opprettholde produktets SIKKERHET og PÅLITELIGHET, må reparasjoner, inspeksjon og skifte av kullbørstene, vedlikehold og justeringer utføres av Makitas autoriserte servicesentre, og det må alltid brukes reservedeler fra Makita.

TILBEHØR

FORSIKTIG:

- Det anbefales at du bruker dette tilbehøret eller verktøyet sammen med den Makita-maskinen som er spesifisert i denne håndboken. Bruk av annet tilbehør eller verktøy kan forårsake helseskader. Tilbehør og verktøy må kun brukes til det formålet det er beregnet på.

Ta kontakt med ditt lokale Makita-servicesenter hvis du trenger mer informasjon om dette tilbehøret.

- Slipepapir (uten forhåndsstansede huller)
- Papirstøvpose
- Papirstøvposeholder
- Hullplate
- Støvpose
- Støvboks
- Papirfilterpose

SUOMI (alkuperäiset ohjeet)

Yleisen näkymän selitys

1-1. Kytkin	7-1. Ura	11-1. Pidike
4-1. Lävistinlevy	7-2. Etuosaan kiinnittyvä kartonki	12-1. Pölylokero
4-2. Hiekkapaperi	7-3. Paperipölypussin etupuoli	12-2. Pölysuutin
4-3. Ohjain	8-1. Kynnet	13-1. Salpa
5-1. Velcro hiekkapaperi	8-2. Ylempi osa	13-2. Pölysuutin
5-2. Pohja	9-1. Lovi	
6-1. Pölypussi	9-2. Ohjain	

TEKNISET TIEDOT

Malli	BO4555	BO4556	BO4558	BO4557
Tyynyn koko	112mm × 102mm			
Kierrosta minuutissa (min ⁻¹)	14 000			
Mitat (P x L x K)	131 mm x 112 mm x 142 mm	131 mm x 112 mm x 141 mm		131 mm x 112 mm x 137 mm
Nettopaino	1,1 kg		1,2 kg	1,0 kg
Turvallisuusluokka	II/III			

- Jatkuvan tutkimus- ja kehitysohjelman vuoksi pidätämme oikeuden muuttaa tässä mainittuja teknisiä ominaisuuksia ilman ennakoimista.
- Tekniset ominaisuudet saattavat vaihdella eri maissa.
- Paino EPTA-menetelmän 01/2003 mukaan

ENE052-1

Käyttötarkoitus

Työkalu on tarkoitettu suurten puu-, muovi- ja metallipintojen sekä maalattujen pintojen hiomiseen.

ENF002-1

Virtälähde

Koneen saa kytkeä vain sellaiseen virtalähteeseen, jonka jännite on sama kuin arvokilvessä ilmoitettu, ja sitä saa käyttää ainoastaan yksivaiheisella vaihtovirralla. Kone on kaksinkertaisesti suojaeristetty eurooppalaisten standardien mukaisesti, ja se voidaan siten kytkeä myös maadoittamattomaan pistorasiaan.

ENG905-1

Melutaso

Tyypillinen A-painotettu melutaso määräytyy EN60745-standardin mukaan:

Malli BO4555

Äänenpainetaso (L_{pA}): 80 dB(A)

Epätarkkuus (K): 3 dB (A)

Työskentelyn aikana melutaso voi ylittää 80 dB (A).

Malli BO4556

Äänenpainetaso (L_{pA}): 82 dB(A)

Äänitehotaso (L_{WA}): 93 dB(A)

Virhemarginaali (K): 3 dB(A)

Malli BO4557

Äänenpainetaso (L_{pA}): 76 dB(A)

Epätarkkuus (K): 3 dB (A)

Työskentelyn aikana melutaso voi ylittää 80 dB (A).

Malli BO4558

Äänenpainetaso (L_{pA}): 79 dB(A)

Epätarkkuus (K): 3 dB (A)

Työskentelyn aikana melutaso voi ylittää 80 dB (A).

Käytä kuulosuojaimia

ENG900-1

Värähtely

Värähtelyn kokonaisarvo (kolmiakselivektorin summa) on määritelty EN60745mukaan:

Malli BO4555

Työtila : metallilevyn hionta

Tärinäpäästö (a_{hn}) : 2,5 m/s² tai pienempi

Virhemarginaali (K): 1,5 m/s²

Malli BO4556

Työtila : metallilevyn hionta

Värähtelynpäästö (a_{hn}) : 3,0 m/s²

Epävakaas (K) : 1,5 m/s²

Malli BO4557,BO4558

Työtila : metallilevyn hionta

Värähtelynpäästö (a_{hn}) : 3,5 m/s²

Epävakaas (K) : 1,5 m/s²

ENG901-1

- Ilmoitettu tärinäpäästöarvo on mitattu standarditestaustestimenetelmän mukaisesti, ja sen avulla voidaan vertailla työkaluja keskenään.

- Ilmoitettua tärinäpäästöarvoa voidaan käyttää myös altistumisen alustavaan arviointiin.

⚠VAROITUS:

- Sähkötyökalun käytön aikana mitattu todellinen tärinäpäästöarvo voi poiketa ilmoitetusta tärinäpäästöarvosta työkalun käyttötavan mukaan.
- Selvitä käyttäjän suojaamiseksi tarvittavat varoimet todellisissa käyttöolosuhteissa tapahtuvan arvioidun altistumisen mukaisesti (ottaen huomioon käyttöjakso kokonaisuudessaan, myös jaksot, joiden aikana työkalu on sammutettuna tai käy tyhjäkäynnillä).

ENH101-14

Vain Euroopan maille

EY-vaatimustenmukaisuusvakuutus

Vastuullinen valmistaja Makita Corporation ilmoittaa vastaavansa siitä, että seuraava(t) Makitan valmistama(t) kone(et):

Koneen tunnistetiedot:

Viimeistely hiomakone

Mallinro/Tyyppi: BO4555,BO4556,BO4557,BO4558

ovat sarjavalmisteisia ja

täyttävät seuraavien eurooppalaisten direktiivien vaatimukset:

2006/42/EC

ja että ne on valmistettu seuraavien standardien tai standardoitujen asiakirjojen mukaisesti:

EN60745

Teknisen dokumentaation ylläpidosta vastaa valtuutettu Euroopan-edustajamme, jonka yhteystiedot ovat:

Makita International Europe Ltd.

Michigan Drive, Tongwell,

Milton Keynes, MK15 8JD, England

8.4.2009



Tomoyasu Kato

Johtaja

Makita Corporation

3-11-8, Sumiyoshi-cho,

Anjo, Aichi, JAPAN

000230

GEA010-1

Sähkötyökalujen käyttöä koskevat varoitukset

⚠ VAROITUS Lue kaikki turvallisuutta koskevat varoitukset ja ohjeet. Varoitusten ja ohjeiden noudattamatta jättäminen voi johtaa sähköiskuun, tulipaloon ja/tai vakavaan vammautumiseen.

Säilytä varoitukset ja ohjeet tulevaa käyttöä varten.

HIOMAKONEEN TURVALLISUUSOHJEET

1. Käytä aina suojalaseja. Tavalliset silmä- tai aurinkolasit EIVÄT ole suojalaseja.
2. Pidä työkalua tiukasti.
3. Älä jätä konetta käymään itseksensä. Käytä laitetta vain silloin, kun pidät sitä kädessä.
4. Tätä työkalua ei ole suunniteltu vesitiiviiksi. Älä siis käytä vettä työkalun pinnalla.
5. Tuuleta työskentelyalue hyvin, kun suoritat hiekkapaperihiontaa.
6. Jotkin materiaalit sisältävät kemikaaleja, jotka voivat olla myrkyllisiä. Huolehdi siitä, että pölyn sisäänhengittäminen ja ihokosketus estetään. Noudata materiaalin toimittajan turvaohjeita.
7. Tämän koneen käyttö hiomaan tuotteita, maalia ja puuta voi altistaa käyttäjän vahingollisia aineita sisältävälle pölylle. Käytä asianmukaista hengityssuojainta.
8. Varmista ennen käyttöä, ettei suojaimen pehmusteessa ole halkeamia tai murtumia. Halkeamat tai murtumat voivat aiheuttaa henkilövahinkoja.

SÄILYÄ NÄMÄ OHJEET.

⚠VAROITUS:

ÄLÄ anna työkalun helppokäyttöisyyden tai toistuvan käytön tuudittaa sinua väärään turvallisuuden tunteeseen niin, että laiminlyöt työkalun turvaohjeiden noudattamisen. VÄÄRINKÄYTTÖ tai tämän käyttöohjeen turvamääräysten laiminlyönti voi johtaa vakaviin henkilövahinkoihin.

TOIMINTAKUVAUS

⚠HUOMAUTUS:

- Varmista aina ennen säätöjä tai tarkastuksia, että laite on sammutettu ja irrotettu verkosta.

Kytkimen toiminta

Kuva1

⚠HUOMAUTUS:

- Ennen työkalun virtaan kytkemistä tarkista aina, että työkalu on pois päältä.

Käynnistä työkalun painamalla kytkimen " I " -puolta. Pysäytä työkalun painamalla kytkimen " O " -puolta.

KOKOONPANO

⚠HUOMAUTUS:

- Varmista aina, että laite on sammutettu ja irrotettu virtalähteestä, ennen kuin teet sille mitään.

Hiomapaperin asennus ja poisto

Kuva2

Avaa paperipuristin nostamalla vipua lukitusportista vapauttamiseksi ja liitä paperin pää puristinosaan siten, että paperin reuna on samansuuntaisesti ja tasaisesti pohjan reunan kanssa. (Jos taivutat paperin etukäteen, sen liittäminen on helpompaa). Kun paperi on paikallaan, palauta vipu sen alkuperäiseen asemaansa.

Kuva3

Toista sama prosessi pohjan toisessa päädyssä, ylläpitäen sopivaa paperin pingotusta.

Paperin liittämisen jälkeen varmista, että puristusosa pitää sitä kunnolla paikallaan. Muuten paperi on väljästi ja saattaa luisua alas, aiheuttaen tasattoman hiontatoiminnan.

Kuva4

Kun käytät pölypussia, tee reikiä hiontapaperiin rei'ityslevyä käyttäen seuraavalla tavalla:

1. Aseta työkalu ylösalaisin.
2. Aseta rei'ityslevy hiontapaperin ylle siten, että rei'ityslevyn taivutetut sivut ovat samassa tasossa paperin reunojen kanssa.
3. Paina rei'ityslevyä tehdäkseen reikiä hiontapaperiin.

△HUOMAUTUS:

- Poista varmasti rei'ityslevy ennen työkalun käyttöä.

Vain mallille BO4555

HUOMAUTUS:

Käytä Makitan koukku-ja-silmukka hiomapaperia tämän hiomakoneen kanssa.

Kuva5

1. Aseta työkalu ylösalaisin siten, että tyyny on ylhäällä.
2. Asenna hiomapaperi siten, että se on pohjan muotoinen. Kohdista varmasti hiomapaperin reiät tyynyssä oleviin reikiin (pöly imeytyy näihin reikiin; on siksi tärkeää jättää ne aukinaisiksi).
3. Paina paperi lujasti tyynyn yli.

Hiomapaperin poisto:

1. Aseta työkalu ylösalaisin siten, että hiomapaperi on ylhäällä.
2. Tartuen hiomapaperin yhteen kulmaan, kuori se pois tyynystä.

HUOMAUTUS:

- Jos hiomapaperi on hyvässä kunnossa, pistä se talteen myöhempää käyttöä varten.

Pölypussi (lisävaruste)

Kuva6

Pölypussin käyttö tekee hiontatoiminnan puhtaaksi ja pölynkeruun helpoksi. Kiinnität pölypussin asentamalla pussin suu työkalussa olevan pölynokan päälle. Varmista, että pussin suulla oleva aukko ylittää juuri pölynokassa olevan näppyä-tyyppisen ulkoneman.

Saat parhaan tuloksen tyhjentämällä pölypussin, kun se on noin puoliksi täynnä, napauta sitä hiukan poistaaksesi niin paljon pölyä kuin mahdollista.

Paperipölypussin asentaminen (lisävaruste)

Kuva7

Aseta paperipölypussi sen pitimeen siten, että sen etupuoli osoittaa ylöspäin. Kiinnitä paperipölypussin etukiinnityskartonki paperipölypussin pitimen uraan.

Kuva8

Paina sitten etukiinnityspahvin ylemmää osaa nuolen suuntaan koukkaaksesi se kynsiin.

Kuva9

Kuva10

Kiinnitä paperipölypussin lovi paperipölypussin pitimen ohjaimen. Kiinnitä sitten paperipölypussin pidinsarja työkaluun.

Paperisuodatinpussin kiinnittäminen

Kuva11

Varmista, että pahvikielekkeen ja pölylokeron logot ovat samalla puolella ja asenna paperisuodatinpussi sitten paikalleen sovitamalla pahvikielekkeet pidikkeisiin.

Kuva12

Varmista, että pahvikielekkeen ja pölysuuttimen logot ovat samalla puolella ja kiinnitä pölysuutin sitten pölylokeroon.

Pölylokeron ja paperisuodatinpussin irrottaminen.

Kuva13

Irrota pölysuutin painalla salpoja.

Kuva14

Irrota paperisuodatinpussi painamalla pahvikielekkeen logo-puolta ja vetämällä kielekettä alaspäin niin, että kieleke irtoaa pölylokeron pidikkeestä.

KÄYTTÖ

Hiomistoiminta

Kuva15

△HUOMAUTUS:

- Älä koskaan aja työkalua ilman hiomapaperia. Tyyny saattaa vahingoittua vakavasti.
- Älä koskaan pakota työkalua. Liiallinen paine voi alentaa hiontatehoa, vaurioittaa hiomapaperia ja/tai lyhentää työkalun käyttöikää.

Ota koneesta luja ote. Käynnistä sitten työkalu ja odota, kunnes se saavuttaa täyden nopeuden. Aseta sitten työkalu hellävaroen työkappaleen pinnalle. Viimeistely-hiomakonetta käytetään yleisesti vain pienen materiaali määrän poistamiseen kerralla. Koska pinnan laatu on tärkeämpi, kuin poistettu kanta, älä nojaa työkaluun. Pidä pohja aina samassa tasossa työkappaleen kanssa.

HUOLTO

HUOMAUTUS:

- Varmista aina ennen tarkastuksia tai huoltotöitä, että laite on sammutettu ja kytketty irti virtalähteestä.
- Älä koskaan käytä bensiiniä, ohentimia, alkoholia tai tms. aineita. Muutoin pinta voi halkeilla tai sen värit ja muoto voivat muuttua.

Tuotteen TURVALLISUUDEN ja LUOTETTAVUUDEN säilyttämiseksi Makitan valtuutetun huoltokeskuksen tulee suorittaa korjaukset, hiiliharjojen tarkastus ja vaihto, sekä muut huolto- tai säätötyöt Makitan varaosia käyttäen.

LISÄVARUSTEET

HUOMAUTUS:

- Seuraavia lisävarusteita tai laitteita suositellaan käytettäväksi tässä ohjeessa kuvatun Makita-työkalun kanssa. Muiden lisävarusteiden tai laitteiden käyttö voi aiheuttaa vammautumisriskin. Käytä lisävarustetta tai laitetta vain ilmoitettuun käyttötarkoitukseen.

Jos tarvitset lisätietoja näistä lisävarusteista, ota yhteys paikalliseen Makita-huoltopisteeseen.

- Hiontapaperi (ilman etukäteän lävistettyjä aukkoja)
- Paperipölypussi
- Paperipölypussin pidin
- Lävistinlevy
- Pölypussi
- Pölylokero
- Paperisuodatinpussi

LATVIEŠU (oriģinālās instrukcijas)

Kopskata skaidrojums

1-1. Slēdzis	6-1. Putekļu maiss	9-2. Vadītāla
4-1. Caursiņa plāksne	7-1. Rieva	11-1. Nostiprināšanas ķepiņa
4-2. Smilšpapīrs	7-2. Kartons, kas nostiprina priekšpusi	12-1. Putekļu ieliktnis
4-3. Vadītāla	7-3. Papīra putekļu maisa priekšpusē	12-2. Putekļsūcēja uzgalis
5-1. Liplentes stiprinājuma veida smilšpapīrs	8-1. Skavas	13-1. Aizturis
5-2. Pamatne	8-2. Augšējā daļa	13-2. Putekļsūcēja uzgalis
	9-1. Ierobis	

SPECIFIKĀCIJAS

Modelis	BO4555	BO4556	BO4558	BO4557
Paliktņa izmērs	112mm × 102mm			
Apgrīzieni minūtē (min ⁻¹)	14 000			
Gabarīti (G x P x A)	131 mm x 112 mm x 142 mm	131 mm x 112 mm x 141 mm		131 mm x 112 mm x 137 mm
Neto svars	1,1 kg		1,2 kg	1,0 kg
Drošības klase	II/III			

- Dēļ mūsu nepārtrauktās pētniecības un izstrādes programmas, šeit dotās specifikācijas var mainīties bez brīdinājuma.
- Atkarība no valsts specifikācijas var atšķirties.
- Svārs atbilstoši EPTA-Procedure 01/2003

ENE052-1

Paredzētā lietošana

Šis darbarīks ir paredzēts lielu koka virsmu, plastmasas un metāla materiālu, kā arī krāsotu virsmu nolīdzināšanai.

ENF002-1

Barošana

Šo instrumentu jāpieslēdz tikai datu plāksnītē uzrādītā sprieguma barošanas avotam; to iespējams darbināt tikai ar vienfāzes maiņstrāvas barošanu. Tiem ir divkārtšā izolācija saskaņā ar Eiropas standartu, tāpēc tos var izmantot bez zemējuma.

ENG905-1

Troksnis

Tipiskais A-svērtais trokšņa līmenis ir noteikts saskaņā ar EN60745:

Modelis BO4555

Skaņas spiediena līmenis (L_{pA}): 80 dB(A)

NeNOTEIKTĪBA (K): 3 dB (A)

Skaņas līmenis strādājot var pārsniegt 80 dB (A).

Modelis BO4556

Skaņas spiediena līmenis (L_{pA}): 82 dB(A)

Skaņas jaudas līmenis (L_{WA}): 93 dB(A)

Mainīgums (K) : 3 dB(A)

Modelis BO4557

Skaņas spiediena līmenis (L_{pA}): 76 dB(A)

NeNOTEIKTĪBA (K): 3 dB (A)

Skaņas līmenis strādājot var pārsniegt 80 dB (A).

Modelis BO4558

Skaņas spiediena līmenis (L_{pA}): 79 dB(A)

NeNOTEIKTĪBA (K): 3 dB (A)

Skaņas līmenis strādājot var pārsniegt 80 dB (A).

Lietojiet ausu aizsargus

ENG900-1

Vibrācija

Vibrācijas kopējā vērtība (trīs asu vektora summa) noteikta saskaņā ar EN60745:

Modelis BO4555

Darba režīms: metāla plāksne nolīdzināšanai

Vibrācijas izmeši (a_h): 2,5 m/s² vai mazāk

Neskaidrība (K): 1,5 m/s²

Modelis BO4556

Darba režīms: metāla plāksne nolīdzināšanai

Vibrācijas emisija (a_h): 3,0 m/s²

NeNOTEIKTĪBU (K) : 1,5 m/s²

Modelis BO4557,BO4558

Darba režīms: metāla plāksne nolīdzināšanai

Vibrācijas emisija (a_h): 3,5 m/s²

NeNOTEIKTĪBU (K) : 1,5 m/s²

ENG901-1

- Paziņotā vibrācijas emisijas vērtība noteikta atbilstoši standarta pārbaudes metodei un to var izmantot, lai salīdzinātu vienu darbarīku ar citu.
- Paziņoto vibrācijas emisijas vērtību arī var izmantot iedarbības sākotnējā novērtējumā.

△BRĪDINĀJUMS:

- Reāli lietojot mehānizēto darbarīku, vibrācijas emisija var atšķirties no paziņotās emisijas vērtības atkarībā no darbarīka izmantošanas veida.
- Lai aizsargātu lietotāju, nosakiet drošības pasākumus, kas pamatoti ar iedarbību reālos darba apstākļos (ņemot vērā visus ekspluatācijas cikla posmus, piemēram, laiku, kamēr darbarīks ir izslēgts un kad darbojas tukšgaitā, kā arī palaišanas laiku).

ENH101-14

Tikai Eiropas valstīm

EK Atbilstības deklarācija

Mēs, uzņēmums „Makita Corporation”, kā atbildīgs ražotājs paziņojam, ka sekojošais/-ie „Makita” darbarīks/-i:

Darbarīka nosaukums:

Apdāres slīpmašīna

Modeļa nr./ Veids: BO4555,BO4556,BO4557,BO4558

ir sērijas ražojums un

atbilst sekojošām Eiropas Direktīvām:

2006/42/EC

Un tas ražots saskaņā ar sekojošiem standartiem vai standartdokumentiem:

EN60745

Tehnisko dokumentāciju uztur mūsu pilnvarots pārstāvis Eiropā -

„Makita International Europe Ltd”,
Michigan Drive, Tongwell,
Milton Keynes, MK15 8JD, Anglija

8.4.2009



000230

Tomoyasu Kato
Direktors

"Makita Corporation"
3-11-8, Sumiyoshi-cho,
Anjo, Aichi, JAPĀNA

Vispārējie mehānizēto darbarīku drošības brīdinājumi

△ BRĪDINĀJUMS Izlasiet visus drošības brīdinājumus un visus norādījumus. Brīdinājumu un norādījumu neievērošanas gadījumā var rasties elektriskās strāvas trieciens, ugunsgrēks un/vai nopietnas traumas.

Glabājiet visus brīdinājumus un norādījumus, lai varētu tajos ieskatīties turpmāk.

SLĪPMAŠĪNAS DROŠĪBAS BRĪDINĀJUMI

1. Vienmēr lietojiet aizsargbrilles. Parastās brilles vai saulesbrilles NAV aizsargbrilles.
2. Turiet darbarīku stingri.
3. Neatstājiet ieslēgtu darbarīku. Darbiniet darbarīku vienīgi tad, ja turat to rokās.
4. Šis darbarīks nav ūdensdrošs, tādēļ uz apstrādājamā materiāla virsmas neizmantojiet ūdeni.
5. Veicot slīpēšanas darbus, darba vietu atbilstoši vēdiniet.
6. Daži materiāli satur ķīmiskas vielas, kuras var būt toksiskas. Izvairieties no putekļu ieelpošanas un to nokļūšanas uz ādas. Ievērojiet materiāla piegādātāja drošības datus.
7. Izmantojot šo darbarīku, lai slīpētu noteikta veida izstrādājumus, krāsu un koku, var pakļaut operatoru putekļiem, kuru sastāvā ir bīstamas vielas. Izmantojiet elpošanas ceļu aizsardzību.
8. Pirms lietošanas pārbaudiet, vai starplika nav saplaisājusi vai saplīsusi. Plaisas vai plīsumi var izraisīt ievainojumu.

SAGLABĀJIET ŠOS NORĀDĪJUMUS.

△BRĪDINĀJUMS:

NEZAUDĒJIET modrību darbarīka lietošanas laikā (tas var gadīties pēc darbarīka daudzkārtējas izmantošanas), rūpīgi ievērojiet urbšanas drošības noteikumus šim izstrādājumam. **NEPAREIZAS LIETOŠANAS** vai šīs rokasgrāmatas drošības noteikumu neievērošanas gadījumā var gūt smagas traumas.

FUNKCIJU APRAKSTS

△UZMANĪBU:

- Pirms regulējat vai pārbaudāt instrumenta darbību, vienmēr pārliecinieties, vai instruments ir izslēgts un atvienots no barošanas.

Slēdža darbība

Att.1

△UZMANĪBU:

- Pirms darbarīka pievienošanas barošanas avotam pārbaudiet, vai tas ir izslēgts.

Lai iedarbinātu darbarīku, nospiediet slēdža „I” pusi. Lai apturētu darbarīku, nospiediet slēdža „O” pusi.

MONTĀŽA

UZMANĪBU:

- Vienmēr pārliecinieties, vai instruments ir izslēgts un atvienots no barošanas, pirms veicat jebkādas darbības ar instrumentu.

Abrazīvā papīra uzstādīšana vai noņemšana

Att.2

Atveriet papīra skavu, paceļot sviru, lai atbrīvotu no bloķētāja, un pēc tam ievietojiet papīra galu stiprinājuma daļā, papīra malas novietojot līdzeni un paralēli pamata malām. (Pirms tam salokot papīru, to iespējams vieglāk piestiprināt). Pēc tam, kad papīrs ir vietā, atgrieziet sviru tās sākotnējā stāvoklī.

Att.3

Atkārtojiet to pašu darbību otrā pamatnes pusē, saglabājot atbilstošu papīru nospirojumu.

Pēc papīra ievietošanas pārliecinieties, vai stiprinājuma daļa to cieši tur. Savādāk papīrs būs vaļīgs un tas var izslīdēt, radot nevienmērīgu slīpējumu.

Att.4

Ja izmantojat putekļu maisu, izveidojiet caurumus abrazīvajā papīrā, izmantojot caurumošanas plāksni, kā norādīts:

1. Apgrieziet darbarīku otrādi.
2. Novietojiet caurumošanas plāksni virs abrazīvajā papīra tā, lai caurumošanas plāksnes nolocītās malas ir vienā līmenī ar papīra malām.
3. Piespiediet caurumošanas plāksni, lai izveidotu caurumus abrazīvajā papīrā.

UZMANĪBU:

- Pirms sākt strādāt ar darbarīku noteikti noņemiet caurumošanas plāksni.

Tikai modelim BO4555

PIEZĪME:

Kopā ar šo slīpmašīnu lietojiet Makita liplentes stiprinājuma veida smilšpapīru.

Att.5

1. Novietojiet darbarīku ar apakšpusi uz augšu tā, lai paliktnis būtu augšpusē.
2. Sakārtojiet smilšpapīru tā, lai tas atbilstu pamatnes formai. Pārliecinieties, vai smilšpapīra caurumi ir savietoti ar caurumiem uz paliktņa (šajos caurumos iesūksies putekļi, tāpēc ir svarīgi tos saglabāt atvērtus).
3. Stingri uzspiediet papīru uz paliktņa.

Smilšpapīra noņemšana:

1. Novietojiet darbarīku ar apakšpusi uz augšu, lai smilšpapīrs būtu augšpusē.
2. Satveriet smilšpapīru aiz vienas malas un velciet to nost no paliktņa.

PIEZĪME:

- Ja smilšpapīrs ir labā stāvoklī, saglabājiet to turpmākai lietošanai.

Putekļu maiss (piederums)

Att.6

Lietojot putekļu maisu, slīpēšanas laikā neizceļas putekļi, jo pavisam vienkāršā veidā tie tiek savākti. Lai uzstādītu putekļu maisu, uzlieciet maisa ieejas atveri uz darbarīka putekļu caurules. Pārliecinieties, vai caurums maisa ieejas atverē atrodas tieši virsū izvirdītajam izcilnim uz putekļu caurules.

Lai darba rezultāts būtu pēc iespējas labāks, iztukšojiet putekļu maisu, kad tas ir pilns apmēram līdz pusei, viegli pa to pasitot, lai iztukšotu pēc iespējas vairāk putekļu.

Papīra putekļu maisa uzstādīšana (piederums)

Att.7

Novietojiet papīra putekļu maisu uz maisa turekļa tā, lai tā priekšpuse būtu vērsta augšup. Papīra putekļu maisa turekļa rievā ievietojiet papīra putekļu maisa kartonu, kas nostiprina priekšpusi.

Att.8

Tad piespiediet kartona, kas nostiprina priekšpusi, augšējo daļu bultiņas virzienā, lai pieāķētu to pie skavām.

Att.9

Att.10

Papīra putekļu maisa turekļa vadīklā ievietojiet papīra putekļu maisa ierobu. Tad uz darbarīka uzstādiet papīra putekļu maisa turekļa komplektu.

Papīra filtra maisa uzstādīšana

Att.11

Pārliecinieties, ka logotips uz kartona malas un logotips uz putekļu ieliktna ir vienā pusē, tad uzstādiet papīra filtra maisu, ievietojot kartona malu katras nostiprināšanas ķepiņas rievā.

Att.12

Pārliecinieties, ka logotips uz kartona malas un logotips uz putekļu sprauslas ir vienā pusē, tad uzstādiet putekļu sprauslu uz putekļu ieliktna.

Putekļu ieliktna un papīra filtra maisa izņemšana.

Att.13

Noņemiet putekļu sprauslu, piespiežot abas slēgsviras.

Att.14

Vispirms izņemiet papīra filtra maisu, saspiežot tā kartona malas pusi ar logotipu, tad pavelkot kartona malu uz leju, lai izbīdītu to no putekļu ieliktna nostiprināšanas ķepiņas.

EKSPLUATĀCIJA

Slīpēšana

Att.15

UZMANĪBU:

- Nekad nestrādājiet ar darbarīku bez abrazīvā papīra. Jūs varat nopietni sabojāt paliktņi.
- Nekādā gadījumā nelietojiet darbarīku ar spēku. Pārmērīgs spiediens var samazināt slīpēšanas efektivitāti, sabojāt abrazīvo papīru un/vai saīsinot darbarīka ekspluatācijas laiku.

Darbarīku turiet cieši. Ieslēdziet darbarīku un nogaidiet, kamēr tas darbojas ar pilnu jaudu. Pēc tam uzmanīgi novietojiet darbarīku uz apstrādājamās virsmas. Apdares slīpmašīna parasti tiek izmantota, lai vienā reizē noņemtu tikai nelielu materiāla daudzumu. Tā kā virsmas kvalitāte ir svarīgāka par noņemto materiāla daudzumu, nespiediet uz darbarīka. Vienmēr turiet pamatni vienā līmenī ar apstrādājamo materiālu.

APKOPE

UZMANĪBU:

- Pirms veicat pārbaudi vai apkopi vienmēr pārlicinieties, vai instruments ir izslēgts un atvienots no barošanas.
- Nekad neizmantojiet gazolīnu, benzīnu, atšķaidītāju, spirtu vai līdzīgus šķidrumus. Tas var radīt izbalēšanu, deformāciju vai plaisas.

Lai uzturētu izstrādājuma DROŠĪBU, remonts, oglekļa suku pārbaude un maiņa, jebkāda cita apkope vai regulēšana jāveic Makita pilnvarotiem apkopes centriem, vienmēr izmantojot Makita rezerves daļas.

PIEDERUMI

UZMANĪBU:

- Šādi piederumi un rīki tiek ieteikti lietošanai ar šajā pamācībā aprakstīto Makita instrumentu. Jebkādu citu piederumu un rīku izmantošana var radīt traumu briesmas. Piederumu vai rīku izmantojiet tikai tā paredzētajam mērķim.

Ja jums vajadzīga palīdzība vai precīzāka informācija par šiem piederumiem, vērsieties savā tuvākajā Makita apkopes centrā.

- Abrazīvais papīrs (bez iepriekš izdurtiem caurumiem)
- Papīra putekļu maiss
- Papīra putekļu maisa tureklis
- Caursieta plāksne
- Putekļu maiss
- Putekļu ieliktnis
- Papīra filtra maiss

LIETUVIŲ KALBA (Originali naudojimo instrukcija)

Bendrasis aprašymas

1-1. Jungiklis	7-1. Griovelis	9-2. Kreiptuvas
4-1. Dengiamoji plokštė	7-2. Priekinis fiksuojamasis kartonas	11-1. Laikymo skydelis
4-2. Šlifavimo popierius	7-3. Popierinio dulkių maišelio priekinė pusė	12-1. Dulkių dėžė
4-3. Kreiptuvai		12-2. Dulkių surenkamasis antgalis
5-1. „Velcro“ šlifavimo popierius	8-1. Griebtuvai	13-1. Fiksatorius
5-2. Pagrindas	8-2. Viršutinė dalis	13-2. Dulkių surenkamasis antgalis
6-1. Dulkių maišelis	9-1. Įdubimas	

SPECIFIKACIJOS

Modelis	BO4555	BO4556	BO4558	BO4557
Pado dydis	112mm × 102mm			
Apsisukimai per minutę (min ⁻¹)	14 000			
Matmenys (l x P x A)	131 mm x 112 mm x 142 mm	131 mm x 112 mm x 141 mm		131 mm x 112 mm x 137 mm
Neto svoris	1,1 kg		1,2 kg	1,0 kg
Saugos klasė	II/III			

• Atliekame nepertraukiamus tyrimus ir nuolat tobuliname savo gaminius, todėl čia pateikiamos specifikacijos gali būti keičiamos be įspėjimo.

• Įvairiose šalyse specifikacijos gali skirtis.

• Svoris pagal Europos elektrinių įrankių asociacijos nustatytą metodiką „EPTA -Procedure 01/2003“

ENE052-1

Paskirtis

Šis įrankis skirtas didelio paviršiaus ploto medienai, plastmasei ir metalinėms medžiagoms, taip pat dažytiems paviršiams šlifuoti.

ENF002-1

Elektros energijos tiekimas

Įrenginiai turi būti tiekiami tokios įtampos elektros energija, kaip nurodyta duomenų lentelėje; įrenginys veikia tik su vienfaze kintamąja srove. Visi įrenginiai turi dvigubą izoliaciją, kaip reikalauja Europos standartas, todėl juos galima jungti į elektros lizdą neįžemintus.

ENG905-1

Triukšmas

Tipiškas A svertinis triukšmo lygis nustatytas pagal EN60745:

Modelis BO4555

Garso slėgio lygis (L_{pA}): 80 dB(A)

Paklaida (K): 3 dB (A)

Triukšmo lygis dirbant gali viršyti 80 dB(A).

Modelis BO4556

Garso slėgio lygis (L_{pA}): 82 dB(A)

Garso galios lygis (L_{WA}): 93 dB(A)

Paklaida (K): 3 dB (A)

Modelis BO4557

Garso slėgio lygis (L_{pA}): 76 dB(A)

Paklaida (K): 3 dB (A)

Triukšmo lygis dirbant gali viršyti 80 dB(A).

Modelis BO4558

Garso slėgio lygis (L_{pA}): 79 dB(A)

Paklaida (K): 3 dB (A)

Triukšmo lygis dirbant gali viršyti 80 dB(A).

Dėvėkite ausų apsaugas

ENG900-1

Vibracija

Vibracijos bendroji vertė (trijų ašių vektorinė suma) nustatyta pagal EN60745:

Modelis BO4555

Darbinis režimas: metalo plokštės šlifavimas

Vibracijos skleidimas (a_h): 2,5 m/s² arba mažiau

Paklaida (K): 1,5 m/s²

Modelis BO4556

Darbinis režimas: metalo plokštės šlifavimas

Vibracijos skleidimas (a_h): 3,0 m/s²

Paklaida (K): 1,5 m/s²

Modelis BO4557, BO4558

Darbinis režimas: metalo plokštės šlifavimas

Vibracijos skleidimas (a_h): 3,5 m/s²

Paklaida (K): 1,5 m/s²

ENG901-1

- Paskelbtasis vibracijos emisijos dydis nustatytas pagal standartinį testavimo metodą ir jį galima naudoti vienam įrankiui palyginti su kitu.
- Paskelbtasis vibracijos emisijos dydis taip pat gali būti naudojamas preliminariai įvertinti vibracijos

⚠️ ĮSPĖJIMAS:

- Faktiškai naudojant elektrinį įrankį, keliamos vibracijos dydis gali skirtis nuo paskelbtojo dydžio, priklausomai nuo būdų, kuriais yra naudojamas šis įrankis.
- Siekiant apsaugoti operatorių, būtina įvertinkite saugos priemones, remdamiesi vibracijos poveikio įvertinimu esant faktinėms naudojimo sąlygoms (atsižvelgdami į visas darbo ciklo dalis, pavyzdžiui, ne tik kiek laiko įrankis veikia, bet ir kiek kartų jis yra išjungiamas bei kai jis veikia be apkrovų).

ENH101-14

Tik Europos šalims

ES atitikties deklaracija

Mes, „Makita Corporation“ bendrovė, būdami atsakingas gamintojas, pareiškiame, kad šis „Makita“ mechanizmas(-ai):

Mechanizmo paskirtis:

Šlifautuvus

Modelio Nr./ tipas: BO4555,BO4556,BO4557,BO4558

priklauso serijinei gamybai ir

atitinka šias Europos direktyvas:

2006/42/EC

ir yra pagamintas pagal šiuos standartus arba normatyvinius dokumentus:

EN60745

Techninę dokumentaciją saugo mūsų įgaliotasis atstovas Europoje, kuris yra:

Makita International Europe Ltd.

Michigan Drive, Tongwell,

Milton Keynes, MK15 8JD, England (Anglija)

8.4.2009



000230

Tomoyasu Kato

Direktorius

Makita Corporation

3-11-8, Sumiyoshi-cho,

Anjo, Aichi, JAPAN (JAPONIJA)

GEA010-1

Bendrieji perspėjimai darbui su elektriniais įrankiais

⚠️ ĮSPĖJIMAS Perskaitykite visus saugos įspėjimus ir instrukcijas. Nesilaikydami žemiau pateiktų įspėjimų ir instrukcijų galite patirti elektros smūgį, gaisrą ir/arba sunkų sužeidimą.

Išsaugokite visus įspėjimus ir instrukcijas, kad galėtumėte jas peržiūrėti ateityje.

SAUGOS ĮSPĖJIMAI DĖL ŠLIFUOKLIO NAUDOJIMO

1. Būtinai naudokite apsauginius akinius. Įprastiniai akiniai ar akiniai nuo saulės **NĖRA** apsauginiai akiniai.
2. Tvirtai laikykite įrankį.
3. Nepalikite veikiančio įrankio. Naudokite įrankį tik laikydami rankomis.
4. Šis įrankis nėra atsparus vandeniui, todėl nenaudokite vandens ant ruošinio paviršiaus.
5. Atlikdami šlifavimo darbus, tinkamai vėdinkite darbo patalpą.
6. Kai kuriose medžiagose esama cheminių medžiagų, kurios gali būti nuodingos. Saugokitės, kad neįkvėptumėte dulkių ir nesiliestumėte oda. Laikykitės medžiagų tiekėjo saugos duomenimis.
7. Naudojant šį įrankį tam tikrų gaminių, dažų ir medžio šlifavimui, operatoriui gali kelti pavojų dulкės, kuriose yra pavojingų medžiagų. Naudokite tinkamas kvėpavimo takų apsaugines priemones.
8. Prieš naudodami patikrinkite, ar diskas nėra įskilęs ar sulūžęs. Įsikilimai ir lūžimai gali sužeisti.

SAUGOKITE ŠIAS INSTRUKCIJAS.

⚠️ ĮSPĖJIMAS:

NELEISKITE, kad patogumas ir gaminio pažinimas (įgyjamas pakartotinai naudojant) susilpnintų griežtą saugos taisyklių, taikytinų šiam gaminiui, laikymąsi. Dėl NETINKAMO NAUDOJIMO arba saugos taisyklių nesilaikymo, kurios pateiktos šioje instrukcijoje galima rimtai susižeisti.

VEIKIMO APRAŠYMAS

⚠️ DĖMESIO:

- Prieš reguliuodami įrenginį arba tikrindami jo veikimą visada patikrinkite, ar įrenginys išjungtas, o laido kištukas - ištrauktas iš elektros lizdo.

Jungiklio veikimas

Pav.1

⚠️ DĖMESIO:

- Prieš įjungdami įrankį į maitinimo tinklą, visuomet patikrinkite, ar jis išjungtas.

Norėdami įjungti įrenginį, spauskite jungiklio dalį, pažymėtą " I ". Norėdami sustabdyti įrenginį, spauskite jungiklio dalį, pažymėtą " O " .

SURINKIMAS

⚠DĖMESIO:

- Prieš taisydami įrenginį visada patikrinkite, ar jis išjungtas, o laido kištukas - ištrauktas iš elektros lizdo.

Šlifavimo popieriaus uždėjimas ir nuėmimas

Pav.2

Atidarykite popieriaus spaustuvą, pakeldami svirtelę tam, kad atpalaiduotumėte ją iš fiksavimo angos, ir įdėkite popieriaus lakšto galą į spaustuvą, sulygiuodami popieriaus kraštus su pagrindo kraštais. (Iš anksto sulenkus popierių jį lengviau įdėti). Kai popierius įdėtas, gražinkite svirtelę į pirminę padėtį.

Pav.3

Tą patį procesą pakartokite ir kitame pagrindo gale, tinkamai įtempdami popierių.

Įdėję popierių, įsitikinkite, kad spaustus jis laiko tvirtai. Priešingu atveju popierius gali atsilaisvinti ir išslysti, dėl ko šlifavimo rezultatas bus nelygus.

Pav.4

Kai naudojate dulkių surinkimo maišelį, šlifavimo popieriuje pradurkite skylę, naudodami dengiamąją plokštę:

1. Padėkite įrenginį apatine puse į viršų.
2. Uždėkite dengiamąją plokštę ant šlifavimo popieriaus taip, kad užlenkti dengiamosios plokštės kraštai būtų viename lygyje su popieriaus kraštais.
3. Prispauskite dengiamąją plokštę, kad šlifavimo popieriuje padarytumėte skylę.

⚠DĖMESIO:

- Būtinai nuimkite dengiamąją plokštę prieš įjungdami įrenginį.

Tik modeliui BO4555

PASTABA:

Su šiuo šlifuotuvu naudokite „Makita“ prilipdomą šlifuojamąjį popierių.

Pav.5

1. Apverskite įrankį, kad padas būtų viršuje.
2. Uždėkite šlifuojamąjį popierių pagal pagrindo plokštės formą. Būtinai atitaisykite šlifuojamajame popieriuje esančias skylės su skylemis pade (pro šias skylės bus išsiurbiamos dulkės, todėl ypač svarbu, kad jos nebūtų uždengtos).
3. Tvirtai prispauskite popierių prie pado.

Norėdami nuimti šlifuojamąjį popierių:

1. Apverskite įrankį, kad padas būtų viršuje.
2. Nutvėrę už vieno šlifuojamojo popieriaus galo, nulupkite jį nuo pado.

PASTABA:

- Jeigu šlifuojamasis popierius nesusidėvėjęs, palaikykite jį kitam kartui.

Dulkių maišelis (papildomas priedas)

Pav.6

Naudojant dulkių maišelį, šlifavimo darbai yra švarūs, o dulkes lengva surinkti. Norėdami pritvirtinti dulkių maišelį, įtaisykite jo prijungimo angą ant įrankio dulkių išleidimo angos. Įsitikinkite, ar maišelio prijungimo angoje esanti skylė yra tiesiai virš į gauburėlį panašios iškyšos, esančios dulkių išleidimo angoje.

Siekiant geriausių rezultatų, dulkių maišelį reikia iškratyti tada, kai maždaug pusė jo pripildoma; švelniai patapšnodami iškratykite kuo daugiau dulkių.

Dulkių surinkimo maišelio sumontavimas (priedas)

Pav.7

Uždėkite popierinį dulkių maišelį ant dulkių maišelio laikiklio jo preikiniu kraštu į viršų. Įkiškite priekinę fiksuojamą popierinio dulkių maišelio kartono plokštę į laikiklio groovelį.

Pav.8

Tada spauskite viršutinę priekinės fiksuojamos kartono plokštės dalį rodyklės kryptimi, kad ji būtų užkabinta ant kumštelio.

Pav.9

Pav.10

Įkiškite priekinę fiksuojamą popierinio dulkių maišelio kartono plokštę į laikiklio kreiptuvą. Tada įtaisykite popierinio dulkių maišelio komplektą ant įrankio.

Popierinio filtro maišelio uždėjimas

Pav.11

Įsitikinkite, kad emblema ant kartono plokštės briaunos ir emblema ant dulkių maišelio yra toje pačioje pusėje, o tada įmontuokite popierinį filtro maišelį įstatydami kartono plokštės briauną į laikymo skydelio griovelį.

Pav.12

Įsitikinkite, kad emblema ant kartono plokštės briaunos ir emblema ant dulkių antgalio yra toje pačioje pusėje. Tada uždėkite dulkių antgalį ant dulkių maišelio. Dulkių surinkimo dėžės ir popierinio filtro maišelio nuėmimas.

Pav.13

Nuimkite dulkių antgalį paspausdami dvi svirtelis

Pav.14

Nuimkite popierinį filtro maišelį pirmiausiai paspausdami jo kartono plokštės briaunos pusę su emblema, o tada patraukdami kartono plokštės briauną žemyn, kad ištrauktumėte ją iš dulkių maišelio laikymo skydelio.

NAUDOJIMAS

Šlifavimo darbai

Pav.15

⚠DĖMESIO:

- Niekada nenaudokite įrankio be šlifuojamojo popieriaus. Galite rimtai sugadinti padą.

- Niekada nenaudokite jėgos. Per didelis spaudimas gali sumažinti šlifavimo efektyvumą, sugadinti šlifuojamąjį porpierių ir/arba sutrumpinti įrankio tarnavimo laiką.

Tvirtai laikykite įrankį. Įjunkite įrankį ir palaukite, kol peilis pradės sukis visu greičiu. Po to švelniai nuleiskite įrankį ant ruošinio paviršiaus. Apdailos šlifuojuvas paprastais naudojamas mažam medžiagos kiekiui veinu metu pašalinti. Šlifuojamo daikto paviršiaus kokybė yra svarbesnė už nušlifotos medžiagos kiekį, todėl nespauskite įrankio. Visada laikykite įrankio pagrindą sulig ruošiniu.

TECHNINĖ PRIEŽIŪRA

DĖMESIO:

- Prieš apžiūrėdami ar taisydami įrenginį visada patikrinkite, ar jis išjungtas, o laido kištukas - ištrauktas iš elektros lizdo.
- Niekada nenaudokite gazolino, benzino, tirpiklio, spirito arba panašių medžiagų. Gali atsirasti išblukimų, deformacijų arba įtrūkimų.

Kad gaminys būtų SAUGUS ir PATIKIMAS, jį taisyti, apžiūrėti, keisti anglinius šepetėlius, atlikti techninės priežiūros darbus arba reguliuoti turi įgaliotasis kompanijos „Makita“ techninės priežiūros centras; reikia naudoti tik tai kompanijos „Makita“ pagamintas atsargines dalis.

PRIEDAI

DĖMESIO:

- Su šiame vadove aprašytu įrenginiu „Makita“ rekomenduojama naudoti tik nurodytus priedus ir papildomus įtaisus. Jeigu bus naudojami kitokie priedai ar papildomi įtaisai, gali būti sužaloti žmonės. Priedus arba papildomus įtaisus naudokite tik pagal paskirtį.

Jeigu norite daugiau sužinoti apie tuos priedus, kreipkitės į artimiausią „Makita“ techninės priežiūros centrą.

- Šlifuojamasis popierius (be išanksto iškirstų skylių)
- Popierinis dulkių maišelis
- Popierinio dulkių maišelio laikiklis
- Dengiamoji plokštė
- Dulkių surinkimo maišelis
- Dulkių dėžė
- Popierinis filtro maišelis

EESTI (algsed juhised)

Üldvaate selgitus

1-1. Lülitid	7-1. Soon	11-1. Kinnitussakk
4-1. Augustusplaat	7-2. Pappkinnis	12-1. Tolmukarp
4-2. Liivapaber	7-3. Pabertolmukoti esikülg	12-2. Tolmuotsak
4-3. Juhik	8-1. Haaratsid	13-1. Riiv
5-1. Takjakinnitusega liivapaber	8-2. Ülemine osa	13-2. Tolmuotsak
5-2. Tald	9-1. Salk	
6-1. Tolmukott	9-2. Juhik	

TEHNILISED ANDMED

Mudel	BO4555	BO4556	BO4558	BO4557
Tugikettaga suurus	112mm x 102mm			
Pöörde arv minutis (min^{-1})	14 000			
Mõõtmed (P x L x K)	131 mm x 112 mm x 142 mm	131 mm x 112 mm x 141 mm		131 mm x 112 mm x 137 mm
Netomass	1,1 kg		1,2 kg	1,0 kg
Kaitseklass	II/II			

- Meie jätkuva teadus- ja arendustegevuse programmi tõttu võidakse siin antud tehnilisi andmeid muuta ilma ette teatamata.
- Tehnilised andmed võivad olla riigiti erinevad.
- Kaal vastavalt EPTA protseduurile 01/2003

Ettenähtud kasutamine

ENE052-1

Tööriist on ette nähtud suurte puit-, plastik- ja metallmaterjalist pindade, samuti ka värvitud pindade lihvimiseks.

ENF002-1

Toide

Tööriista võib ühendada ainult selle andmesildil näidatud pingele vastava pingega toiteallikaga ning seda saab kasutada ainult ühefaasilisel vahelduvvoolutoitel. Tööriist on vastavalt Euroopa standardile kahekordse isolatsiooniga ning seega võib seda kasutada ka ilma maandusjuhtmeta pistikupesaga ühendatult.

ENG905-1

Müra

Tüüpiline A-korrigeeritud müratase vastavalt EN60745:

Mudel BO4555

Helirõhu tase (L_{pA}): 80 dB(A)

Määramatus (K): 3 dB(A)

Müratase töötamisel võib ületada 80 dB (A).

Mudel BO4556

Helirõhu tase (L_{pA}): 82 dB(A)

Helisurve tase (L_{WA}): 93 dB(A)

Määramatus (K): 3 dB(A)

Mudel BO4557

Helirõhu tase (L_{pA}): 76 dB(A)

Määramatus (K): 3 dB(A)

Müratase töötamisel võib ületada 80 dB (A).

Mudel BO4558

Helirõhu tase (L_{pA}): 79 dB(A)

Määramatus (K): 3 dB(A)

Müratase töötamisel võib ületada 80 dB (A).

Kandke kõrvakaitsmeid

ENG900-1

Vibratsioon

Vibratsiooni koguväärtus (kolmeteljeliste vektorite summa) määratud vastavalt EN60745:

Mudel BO4555

Töörežiim : metallplaadi lihvimine

Vibratsiooni emissioon (a_h): 2,5 m/s^2 või vähem

Määramatus (K): 1,5 m/s^2

Mudel BO4556

Töörežiim : metallplaadi lihvimine

Vibratsioonitase (a_n): 3,0 m/s^2

Määramatus (K): 1,5 m/s^2

Mudel BO4557,BO4558

Töörežiim : metallplaadi lihvimine

Vibratsioonitase (a_n): 3,5 m/s^2

Määramatus (K): 1,5 m/s^2

ENG901-1

- Deklareeritud vibratsiooniemissiooni väärtus on mõõdetud kooskõlas standardse testimismeetodiga ning seda võib kasutada ühe seadme võrdlemiseks teisega.
- Deklareeritud vibratsiooniemissiooni väärtust võib kasutada ka mürataseme esmaseks hindamiseks.

⚠ HOIATUS:

- Vibratsioonitase võib elektritööriista tegelikkuses kasutamise ajal erineda deklareeritud väärtusest sõltuvalt tööriista kasutamise viisidest.
- Rakendage kindlasti operaatori kaitsmiseks piisavaid ohutusabinõusid, mis põhinevad hinnangulisel müratasemel tegelikus tööolukorras (võttes arvesse tööperioodi kõik osad nagu näiteks korrad, mil seade lülitatakse välja ja mil seade töötab tühikäigul, lisaks tööajale).

ENH101-14

Ainult Euroopa riigid

EÜ vastavusdeklaratsioon

Makita korporatsiooni vastutava tootjana kinnitame, et alljärgnev(ad) Makita masin(ad):

masina tähistus:

Taldlihvija

model nr./tüüp: BO4555,BO4556,BO4557,BO4558

on seeriatoodang ja

vastavad alljärgnevatele Euroopa Parlamendi ja nõukogu direktiividele:

2006/42/EC

ning on toodetud vastavalt alljärgnevatele standarditele või standardiseeritud dokumentidele:

EN60745

Tehnilist dokumentatsiooni hoitakse meie volitatud esindaja käes Euroopas, kelleks on:

Makita International Europe Ltd.

Michigan Drive, Tongwell,

Milton Keynes, MK15 8JD, Inglismaa

8.4.2009



Tomoyasu Kato
direktor

Makita korporatsioon
3-11-8, Sumiyoshi-cho,
Anjo, Aichi, JAAPAN

000230

GEA010-1

Üldised elektritööriistade ohutusohiatused

⚠ HOIATUS Lugege läbi kõik ohutusohiatused ja juhised. Hoiatuste ja juhiste mittejärgmine võib põhjustada elektrišokki, tulekahju ja/või tõsiseid vigastusi.

Hoidke alles kõik hoiatused ja juhised edaspidisteks viideteks.

LIHVIMISSEADME OHUTUSNÕUDED

1. Kasutage alati kaitseprille või ohutusprille. Tavalised prillid või päikeseprillid EI OLE kaitseprillid.
2. Hoidke tööriista kindlalt käes.
3. Ärge jätke tööriista käima. Käivitage tööriist ainult siis, kui hoiate seda käes.
4. Tööriist ei ole veekindel, seetõttu ärge kasutage töödeldava detaili pinnal vett.
5. Lihvimise teostamisel ventileerige piisavalt oma tööpiirkonda.
6. Mõned materjalid võivad sisaldada mürgiseid aineid. Rakendage meetmeid tolmu sissehingamise ja nahaga kokkupuute vältimiseks. Järgige materjali tarnija ohutusalasest teavet.
7. Tööriista kasutamine teatud toodete, värvikihtide ja puidu lihvimisel võib kasutaja jätta ohtlikke aineid sisaldava tolmu kätte. Kasutage sobivaid hingamisteede kaitsevahendeid.
8. Enne kasutamist veenduge, et lihvketal pole pragusid ning see pole murdunud. Praod või murdumine võivad põhjustada kehavigastuse.

HOIDKE JUHEND ALLES.

⚠ HOIATUS:

ÄRGE laske mugavusel või toote kasutamisharjumustel (mis on saadud korduva kasutuse jooksul) asendada vankumatut toote ohutuseeskirjade järgimist. **VALE KASUTUS** või käesoleva kasutusjuhendi ohutusnõuete eiramine võib põhjustada tõsiseid vigastusi.

FUNKTSIONAALNE KIRJELDUS

⚠ HOIATUS:

- Kandke alati hoolt selle eest, et tööriist oleks enne reguleerimist ja kontrollimist välja lülitatud ja vooluvõrgust lahti ühendatud.

Lüliti funktsioneerimine

Joon.1

⚠ HOIATUS:

- Kontrollige alati enne tööriista vooluvõrku ühendamist, kas tööriist on välja lülitatud.

Tööriista käivitamiseks vajutage lülitil olevat " I " poolt.

Tööriista seiskamiseks vajutage lülitil olevat " O " poolt.

KOKKUPANEK

⚠HOIATUS:

- Kandke alati enne tööriistal mingite tööde teostamist hoolt selle eest, et see oleks välja lülitatud ja vooluvõrgust lahti ühendatud.

Lihvpaberi paigaldamine või eemaldamine

Joon.2

Avage paberiklamber, tõstes hooba, mis vabastab selle lukustuspesast, ja seejärel sisestage paberi ots klambri osasse, joondage paberi ääred raami äärtega võrdselt ja paralleelselt. (Paberi eelnev painutamine muudab paigaldamise lihtsamaks). Kui paber on paigas, laske hoob tagasi omale kohale.

Joon.3

Tehke sedasama ka lihvpaberi teise otsaga, jälgides ühtlasi, et lihvpaber oleks korralikult pingutatud.

Kui olete paberi sisestanud, siis veenduge, et klamber hoiaks seda tugevalt. Vastasel juhul jääb paber lõdvalt ja võib paigast nihkuda, mille tulemuseks on ebahühtlane lihvimistöö.

Joon.4

Kui kasutate tolmukotti, siis tehke liivapaberisse augud, kasutades selleks augurauda järgnevalt:

1. Asetage tööriist tagurpidi.
2. Asetage auguraud liivapaberi kohale nii, et auguraua kõverdatud küljed oleksid liivapaberi äärtega joondud.
3. Vajutage augurauda, et liivapaberisse augud teha.

⚠HOIATUS:

- Ärge unustage augurauda enne tööriista kasutamist eemaldada.

Ainult mudelil BO4555

MÄRKUS:

Kasutage selle lihvmasinaga Makita takjakinnitusega lihvpaberit.

Joon.5

1. Asetage tööriist tagurpidi, nii et tugiketas jääb ülespoole.
2. Asetage lihvpaber nii, et see järgib talle kujuga. Seadke lihvpaberit ja tugikettal olevad augud kindlasti kohakuti (nendesse avadesse imetakse tolm, seetõttu on oluline, et need poleks tõkestatud).
3. Suruge lihvpaber tugevasti tugiketalle.

Lihvpaberi eemaldamiseks:

1. Asetage tööriist tagurpidi, nii et lihvpaber jääb ülespoole.
2. Haarates lihvpaberi ühest nurgast, tõmmake see tugiketta küljest ära.

MÄRKUS:

- Kui lihvpaber on heas seisukorras, siis jätke see edaspidiseks kasutamiseks alles.

Tolmukott (tarvik)

Joon.6

Tolmukoti kasutamisel tekib lihvimistööde käigus vähem tolmu ja seda on kergem koguda. Tolmukoti kinnitamiseks sobitage tolmukoti sisendiitmik tööriista tolmutoru külge. Veenduge, et tolmukoti sisendiitmikul olev avaus jääks täpselt tolmutorul oleva punnikujulise eendi peale.

Parima tulemuse saamiseks tühjendage tolmukotti, kui see on umbes poolenisti täitunud, koputades seda kergelt suurema hulga tolmueemaldamiseks.

Paberist tolmukoti paigaldamine (lisa)

Joon.7

Asetage pabertolmukott pabertolmukoti hoidikule nii, et esikülj jääks ülespoole. Sisestage pabertolmukoti pappkinnis pabertolmukoti hoidiku soonde.

Joon.8

Seejärel suruge pappkinnise ülemist osa noole suunas, et see haaratsite otsa haakida.

Joon.9

Joon.10

Sisestage pabertolmukoti sälk pabertolmukoti hoidiku juhikusse. Seejärel paigaldage pabertolmukoti hoidik tööriista külge.

Paberist filtrikoti paigaldamine

Joon.11

Veenduge, et kartongiaärrikul ja tolmukarbil olevad logod on samal poolel; seejärel paigaldage paberist filtrikott, sobitades kartongiaärriku iga kinnitussaki soonde.

Joon.12

Veenduge, et kartongiaärrikul ja tolmutsakul olevad logod on samal poolel; seejärel paigaldage tolmukarbile tolmutsak.

Tolmukarbi ja paberist filtrikoti eemaldamine.

Joon.13

Eemaldage tolmutsak, lükates kahte riivi.

Joon.14

Eemaldage paberist filtrikott, pigistades sõrmedega selle kartongiaärriku logopoolset osa ning seejärel liigutades kartongiaärrikut allapoole, et seda tolmukarbi kinnitussakist välja saada.

TÖÖRIISTA KASUTAMINE

Lihvimine

Joon.15

⚠HOIATUS:

- Ärge kunagi käivitage tööriista ilma lihvpaberita. Võite tugiketast tõsiselt kahjustada.
- Ärge kunagi kasutage tööriista suhtes jõudu. Ülemäärane surve võib vähendada lihvimise tõhusust, vigastada lihvpaberit ja/või lühendada tööriista kasutusiga.

Hoidke tööriista kindlalt käes. Lülitage tööriist sisse ja oodake, kuni see saavutab täiskiiruse. Seejärel asetage tööriist ettevaatlikult töödeldavale pinnale. Taldlihvijat kasutatakse üldjuhul ainult väikese koguse materjali eemaldamiseks. Kuna pinna kvaliteet on olulisem kui eemaldatud kihi paksus, ärge suruge tööriista jõuga. Hoidke talda töödeldava detaili suhtes alati otse.

HOOLDUS

HOIATUS:

- Kandke alati enne kontroll- või hooldustoimingute teostamist hoolt selle eest, et tööriist oleks välja lülitatud ja vooluvõrgust lahti ühendatud.
- Ärge kunagi kasutage benssiini, vedeldit, alkoholi ega midagi muud sarnast. Selle tulemuseks võib olla luitumine, deformatsioon või pragunemine.

Toote OHUTUSE ja TÕÕKINDLUSE säilimiseks tuleb vajalikud remonttööd, süsiharja kontrollimine ja väljavahetamine ning muud hooldus- ja reguleerimistööd lasta teha Makita volitatud teeninduskeskustes. Alati tuleb kasutada Makita varuosi.

TARVIKUD

HOIATUS:

- Neid tarvikuid ja lisaseadiseid on soovitatav kasutada koos Makita tööriistaga, mille kasutamist selles kasutusjuhendis kirjeldatakse. Muude tarvikute ja lisaseadiste kasutamisega kaasneb vigastada saamise oht. Kasutage tarvikuid ja lisaseadiseid ainult otstarvetel, milleks need on ette nähtud.

Saate vajadusel kohalikust Makita teeninduskeskusest lisateavet nende tarvikute kohta.

- Lihvpaber (ettetehtud aukudeta)
- Pabertolmukott
- Pabertolmukoti hoidik
- Augustusplaat
- Tolmukott
- Tolmukarp
- Paberist filtrikott

РУССКИЙ ЯЗЫК (Исходная инструкция)

Объяснения общего плана

1-1. Переключатель	7-1. Паз	9-2. Направляющая
4-1. Перфорированная пластина	7-2. Передний фиксирующий картон	11-1. Фиксатор
4-2. Наждачная бумага	7-3. Передняя часть бумажного мешка для пыли	12-1. Пылесборный блок
4-3. Направляющая		12-2. Пылесборный патрубок
5-1. Наждачная бумага Velcro	8-1. Захваты	13-1. Зашелка
5-2. Основание	8-2. Верхняя часть	13-2. Пылесборный патрубок
6-1. Мешок для пыли	9-1. Выемка	

ТЕХНИЧЕСКИЕ ХАРАКТЕРИСТИКИ

Модель	BO4555	BO4556	BO4558	BO4557
Размер подушки	112мм ×102мм			
Колебаний в минуту (мин ⁻¹)	14 000			
Размеры (Д x Ш x В)	131 мм x 112 мм x 142 мм	131 мм x 112 мм x 141 мм		131 мм x 112 мм x 137 мм
Вес нетто	1,1 кг		1,2 кг	1,0 кг
Класс безопасности	II/II			

- Благодаря нашей постоянно действующей программе исследований и разработок, указанные здесь технические характеристики могут быть изменены без предварительного уведомления.
- Технические характеристики могут различаться в зависимости от страны.
- Масса в соответствии с процедурой ЕРТА 01/2003

ENE052-1

Назначение

Инструмент предназначен для шлифовки больших поверхностей из древесины, пластмассы и металлических материалов, а также окрашенных поверхностей.

ENF002-1

Источник питания

Данный инструмент должен подключаться к источнику питания с напряжением, соответствующим напряжению, указанному на идентификационной пластинке, и может работать только от однофазного источника переменного тока. В соответствии с европейским стандартом данный инструмент имеет двойную изоляцию и поэтому может подключаться к розеткам без провода заземления.

ENG905-1

Шум

Типичный уровень взвешенного звукового давления (А), измеренный в соответствии с EN60745:

Модель BO4555

Уровень звукового давления (L_{pA}): 80 дБ (А)
Погрешность (К): 3 дБ (А)

Уровень шума при выполнении работ может превышать 80 дБ (А).

Модель BO4556

Уровень звукового давления (L_{pA}): 82 дБ (А)
Уровень звуковой мощности (L_{WA}): 93 дБ(А)
Погрешность (К): 3 дБ(А)

Модель BO4557

Уровень звукового давления (L_{pA}): 76 дБ (А)
Погрешность (К): 3 дБ (А)

Уровень шума при выполнении работ может превышать 80 дБ (А).

Модель BO4558

Уровень звукового давления (L_{pA}): 79 дБ (А)
Погрешность (К): 3 дБ (А)

Уровень шума при выполнении работ может превышать 80 дБ (А).

Используйте средства защиты слуха

ENG900-1

Вибрация

Суммарное значение вибрации (сумма векторов по трем осям) определяется по следующим параметрам EN60745:

Модель BO4555

Рабочий режим: шлифовка металлических пластин
Распространение вибрации (a_h): не более 2,5 м/с²
Погрешность (К): 1,5 м/с²

Модель BO4556

Рабочий режим: шлифовка металлических пластин
Распространение вибрации (a_h): 3,0 м/с²

Погрешность (K): 1,5 м/с²

Модель BO4557,BO4558

Рабочий режим: шлифовка металлических пластин

Распространение вибрации (a_h): 3,5 м/с²

Погрешность (K): 1,5 м/с²

ENG901-1

- Заявленное значение распространения вибрации измерено в соответствии со стандартной методикой испытаний и может быть использовано для сравнения инструментов.
- Заявленное значение распространения вибрации можно также использовать для предварительных оценок воздействия.

⚠️ ПРЕДУПРЕЖДЕНИЕ:

- Распространение вибрации во время фактического использования электроинструмента может отличаться от заявленного значения в зависимости способа применения инструмента.
- Обязательно определите меры безопасности для защиты оператора, основанные на оценке воздействия в реальных условиях использования (с учетом всех этапов рабочего цикла, таких как выключение инструмента, работа без нагрузки и включение).

ENH101-14

Только для европейских стран

Декларация о соответствии ЕС

Makita Corporation, являясь ответственным производителем, заявляет, что следующие устройства Makita:

Обозначение устройства:

Вибрационная шлифмашина

Модель/Тип: BO4555,BO4556,BO4557,BO4558

являются серийными изделиями и

Соответствует следующим директивам ЕС:

2006/42/ЕС

И изготовлены в соответствии со следующими стандартами или нормативными документами:

EN60745

Техническая документация хранится у официального представителя в Европе:

Makita International Europe Ltd.

Michigan Drive, Tongwell,

Milton Keynes, MK15 8JD, England

8.4.2009



Tomoyasu Kato (Томояшу Като)
Директор

Makita Corporation
3-11-8, Sumiyoshi-cho,
Anjo, Aichi, JAPAN

GEA010-1

Общие рекомендации по технике безопасности для электроинструментов

⚠️ ПРЕДУПРЕЖДЕНИЕ Ознакомьтесь со всеми инструкциями и рекомендациями по технике безопасности. Невыполнение инструкций и рекомендаций может привести к поражению электротоком, пожару и/или тяжелым травмам.

Сохраните брошюру с инструкциями и рекомендациями для дальнейшего использования.

GEB021-4

МЕРЫ БЕЗОПАСНОСТИ ПРИ ИСПОЛЬЗОВАНИИ ШЛИФОВАЛЬНОГО УСТРОЙСТВА

1. Всегда надевайте защитные очки или защитную маску для лица. Обычные или солнцезащитные очки **НЕ ЯВЛЯЮТСЯ** защитными очками.
2. Крепко держите инструмент.
3. Не оставляйте работающий инструмент без присмотра. Включайте инструмент только тогда, когда он находится в руках.
4. Данный инструмент не является водонепроницаемым, поэтому не следует использовать воду на поверхности обрабатываемой детали.
5. При выполнении шлифовки обеспечьте хорошую вентиляцию места работ.
6. Некоторые материалы могут содержать токсичные химические вещества. Примите соответствующие меры предосторожности, чтобы избежать вдыхания или контакта с кожей таких веществ. Соблюдайте требования, указанные в паспорте безопасности материала.
7. Использование данного инструмента для шлифовки некоторых материалов, краски и древесины может привести к воздействию на пользователя пыли, содержащей опасные вещества. Используйте соответствующие средства защиты дыхания.
8. Перед использованием убедитесь, в отсутствии трещин или разломов в подушке. Трещины или разломы могут привести к травме.

000230

СОХРАНИТЕ ДАННЫЕ ИНСТРУКЦИИ.

⚠ ПРЕДУПРЕЖДЕНИ:

НЕ ДОПУСКАЙТЕ, чтобы удобство или опыт эксплуатации данного устройства (полученный от многократного использования) доминировали над строгим соблюдением правил техники безопасности при обращении с этим устройством. **НЕПРАВИЛЬНОЕ ИСПОЛЬЗОВАНИЕ** инструмента или несоблюдение правил техники безопасности, указанных в данном руководстве, может привести к тяжелой травме.

ОПИСАНИЕ ФУНКЦИОНИРОВАНИЯ

⚠ ПРЕДУПРЕЖДЕНИ:

- Перед проведением регулировки или проверки работы инструмента всегда проверяйте, что инструмент выключен, а шнур питания вынут из розетки.

Действие переключения

Рис.1

⚠ ПРЕДУПРЕЖДЕНИ:

- Перед включением инструмента в розетку всегда проверяйте, выключен ли инструмент.
- Для включения инструмента нажмите на выключатель со стороны, помеченной " I ". Для выключения инструмента нажмите на выключатель со стороны, помеченной " O ".

МОНТАЖ

⚠ ПРЕДУПРЕЖДЕНИ:

- Перед проведением каких-либо работ с инструментом всегда проверяйте, что инструмент выключен, а шнур питания вынут из розетки.

Установка или снятие шлифовальной бумаги

Рис.2

Откройте пружинный зажим, подняв рычаг, а затем вставьте конец бумаги в зажим, выравнивая ее края параллельно сторонам основы. (Чтобы упростить установку, заранее сложите бумагу). Как только бумага будет установлена на место, верните рычаг в исходное положение.

Рис.3

Повторите такую же процедуру с другой стороны основания, обеспечивая соответствующую натяжку бумаги.

Вставив бумагу, убедитесь, что зажим надежно ее удерживает. В противном случае бумага не будет

закреплена и может соскользнуть с основания, что приведет к неровной шлифовке.

Рис.4

При использовании пылесборного мешка сделайте отверстия в наждачной бумаге, используя пластину пробойника следующим образом:

1. Переверните инструмент.
2. Поместите пластину пробойника над наждачной бумагой таким образом, чтобы загнутые стороны пластины пробойника были заподлицо с краями бумаги.
3. Нажмите на пластину пробойника, чтобы проделать отверстия в наждачной бумаге.

⚠ ПРЕДУПРЕЖДЕНИ:

- Обязательно удалите пластину пробойника перед использованием электроинструмента.

Только модель BO4555

Примечание:

Используйте наждачную бумагу Makita с креплением типа «липучка» сданной шлифовальной машиной.

Рис.5

1. Переверните инструмент, чтобы опорная пластина находилась сверху.
2. Расположите наждачную бумагу, выравнивая ее с формой основания. Обязательно совместите отверстия в наждачной бумаге с отверстиями в опорной пластине (в эти отверстия будет засасываться пыль; следовательно, их необходимо оставить открытыми).
3. Сильно надавите на бумагу, расположенную над опорной пластиной.

Для снятия наждачной бумаги:

1. Переверните инструмент, чтобы наждачная бумага находилась сверху.
2. Возьмитесь за один конец наждачной бумаги и снимите ее с опорной пластины.

Примечание:

- Если наждачная бумага в хорошем состоянии, сохраните ее для использования в дальнейшем.

Пылесборный мешок (дополнительная принадлежность)

Рис.6

Использование мешка для пыли упрощает сбор пыли и делает работу по шлифованию чистой. Для крепления мешка для пыли, вставьте входное отверстие мешка на рукав для сбора пыли на инструменте. Убедитесь, что входное отверстие находится непосредственно над выступом на рукаве для сбора пыли.

Для достижения наилучших результатов, очищайте мешок для пыли, когда он будет наполовину заполнен, слегка постукивая по нему для удаления наибольшего возможного количества пыли.

Установка мешка для бумажной пыли (принадлежность)

Рис.7

Вставьте мешок для бумажной пыли в держатель мешка для бумажной пыли передней стороной вверх. Вставьте передний фиксирующий картон мешка для бумажной пыли в выемку держателя мешка для бумажной пыли.

Рис.8

Затем надавите на верхнюю часть переднего фиксирующего картона в направлении стрелки, чтобы надеть его на захваты.

Рис.9

Рис.10

Вставьте выемку мешка для бумажной пыли в направляющую держателя мешка для бумажной пыли. Затем установите держатель мешка для бумажной пыли на инструмент.

Установка бумажного фильтра

Рис.11

Убедитесь, что логотип на картонном выступе и логотип на пылесборном мешке находятся с одной стороны, затем установите бумажный фильтр так, чтобы картонный выступ вошел в пазы на фиксаторах.

Рис.12

Убедитесь, что логотип на картонном выступе и на отверстии пылесборной насадки находятся с одной стороны, затем установите пылесборную насадку на пылесборный мешок.

Снятие пылесборного мешка и бумажного фильтра.

Рис.13

Снимите пылесборный мешок, нажав на две защелки.

Рис.14

Снимите бумажный фильтр, сначала нажав со стороны картонного выступа, затем потянув выступ книзу, чтобы отсоединить от фиксатора пылесборного мешка.

ЭКСПЛУАТАЦИЯ

Шлифование

Рис.15

⚠️ ПРЕДУПРЕЖДЕНИ:

- Никогда не работайте с инструментом без установленной шлифовальной бумаги. Вы можете серьезно повредить опорную пластину.
- Никогда не прилагайте к инструменту усилий. Чрезмерное давление может снизить эффективность шлифовки, повредить шлифовальную бумагу и / или сократить срок службы инструмента.

Крепко держите инструмент. Включите инструмент и подождите, пока он наберет полную скорость. После этого мягко коснитесь инструментом поверхности обрабатываемой детали. Вибрационная шлифмашина обычно используется для удаления только небольшого количества материала за один проход. Так как качество поверхности является более важным, чем количество удаляемого материала, не прилагайте особых усилий к инструменту. Все время держите опорную пластину заподлицо с обрабатываемой деталью.

ТЕХОБСЛУЖИВАНИЕ

⚠️ ПРЕДУПРЕЖДЕНИ:

- Перед проверкой или проведением техобслуживания всегда проверяйте, что инструмент выключен, а штекер отсоединен от розетки.
- Запрещается использовать бензин, лигроин, растворитель, спирт и т.п. Это может привести к изменению цвета, деформации и появлению трещин.

Для обеспечения БЕЗОПАСНОСТИ и НАДЕЖНОСТИ изделия, ремонт, проверка и замена угольных щеток и любые другие работы по техобслуживанию или регулировке должны осуществляться в уполномоченных сервис-центрах Makita с использованием запасных частей только производства компании Makita.

ПРИНАДЛЕЖНОСТИ

⚠️ ПРЕДУПРЕЖДЕНИ:

- Эти принадлежности или насадки рекомендуется использовать вместе с Вашим инструментом Makita, описанным в данном руководстве. Использование каких-либо других принадлежностей или насадок может представлять опасность получения травм. Используйте принадлежность или насадку только по указанному назначению.

Если Вам необходимо содействие в получении дополнительной информации по этим принадлежностям, свяжитесь со своим местным сервис-центром Makita.

- Шлифовальная бумага (без предварительной перфорации)
- Мешок для бумажной пыли
- Держатель мешка для бумажной пыли
- Перфорированная пластина
- Пылесборный мешок
- Пылевой ящик
- Бумажный фильтр



Makita Corporation
Anjo, Aichi, Japan

884717G986

www.makita.com